



Inbjudan till teckning av Units (aktier och teckningsoptioner) i Intuitive Aerial AB (publ)

April 2017



Du kommer som aktieägare i Intuitive Aerial att erhålla uniträtter. Observera att uniträtterna förväntas ha ett ekonomiskt värde.

För att inte värdet av uniträtterna ska gå förlorat måste innehavaren antingen:

- utnyttja uniträtterna för att teckna Units senast 24 april 2017; eller
- sälja de uniträtter som inte avses utnyttjas senast 20 april 2017.

Observera att förvaltare sannolikt har tidigare sista svarsdag än ovanstående. Det är även möjligt att teckna sig för Units utan stöd av uniträtter.

Definitioner

”Intuitive Aerial” eller ”Bolaget”

Med ”Intuitive Aerial” eller ”Bolaget” avses Intuitive Aerial AB (publ), organisationsnummer 556819-1984, med säte i Linköping.

”Memorandumet”

Med ”Memorandumet” avses föreliggande dokument, inklusive de handlingar som är införlivade genom hänvisning.

”Emissionen”

Med ”Emissionen” avses den företrädesemission i Intuitive Aerial som inbjuds till i detta Memorandum.

”Överteckningsemissionen”

Med ”Överteckningsemissionen” avses den riktade nyemission till allmänheten i Intuitive Aerial som inbjuds till i detta Memorandum.

”Erbjudandet”

Emissionen och Överteckningsemissionen bildar tillsammans ”Erbjudandet”.

”First North”

Med ”First North” avses NASDAQ Stockholm First North.

”Euroclear”

Med ”Euroclear” avses Euroclear Sweden AB, tidigare VPC, organisationsnummer 556112-8074.

”Aktieinvest”

Med ”Aktieinvest” avses Aktieinvest FK AB, organisationsnummer 556072-2596.

Se ordlista längst bak i Memorandumet för ytterligare definitioner och förklaringar.

Handlingar införlivade genom hänvisning

Detta Memorandum består av, utöver föreliggande dokument, följande handlingar som härmed införlivas genom hänvisning:

- » Bolagets årsredovisningar för åren 2015 och 2014. Årsredovisningarna har reviderats av bolagets revisor.
- » Bolagets bokslutskommuniké för perioden 1 januari – 31 januari 2016. Bokslutskommunikén har inte granskats eller reviderats av Bolagets revisor.

Föreliggande Memorandum och samtliga handlingar som införlivas genom hänvisning enligt ovan finns tillgängliga i pappersform för inspektion på Bolagets adress (se uppgift längst bak i Memorandumet) samt i elektronisk form på Bolagets hemsida, www.intuitiveaerial.com.

VIKTIG INFORMATION TILL INVESTERARE

Detta Memorandum har inte granskats och godkänts av Finansinspektionen. Memorandumet är undantaget från prospektskyldighet enligt lagen ”Lag (1991:980) om handel med finansiella instrument – Undantag från prospektskyldighet avseende Erbjudande till allmänheten”. Grunden för undantaget är att det sammanlagda värdet av erbjudandet för Intuitive Aerial av finansiella instrument uppgår till högst 2,5 miljoner euro under den senaste tolv månadersperioden.

Erbjudandet riktar sig inte till sådana personer vars deltagande kräver prospekt, registreringsåtgärder eller andra åtgärder än de som följer av svensk rätt. Memorandumet, anmälningssedeln och andra till Erbjudandet hänförliga handlingar får inte distribueras i något land där sådan distribution eller sådant erbjudande kräver åtgärder som anges i föregående mening eller där det skulle strida mot regler i sådant land. Inga överlåtbara värdepapper relaterade till Erbjudandet (uniträtter, interimsumits (BTU) samt de nya aktierna och teckningsoptionerna TO 3) har registrerats eller kommer att registreras enligt United States Securities Act från 1933 i gällande lydelse, eller enligt tillämplig lag i bland annat Kanada, Australien, Japan, Nya Zeeland eller Sydafrika och får därför inte erbjudas, överlåtas eller försälas, direkt eller indirekt, i dessa länder med flera. Åtgärder i strid med dessa restriktioner kan vara brott mot tillämplig värdepapperslagstiftning. Det åligger envar att iaktta sådana begränsningar enligt lagar och regler utanför Sverige. Anmälan om teckning av aktier i strid med ovanstående kan komma att anses vara ogiltig.

Innehållet i Memorandumet är baserat på information som tillhandahållits av Bolaget. Styrelsen i Bolaget är ansvarig för innehållet i Memorandumet. Information om styrelsen återfinns i avsnittet ”Styrelse, ledande befattningshavare och revisorer”. Förutom när så uttryckligen anges har ingen information i Memorandumet granskats eller reviderats av Bolagets revisor. De siffror som redovisas i detta Memorandum har i vissa fall avrundats och därför summerar inte nödvändigtvis alltid tabeller exakt.

För Erbjudandet och detta Memorandum gäller svensk rätt. Tvist med anledning av innehållet i detta Memorandum eller därmed sammanhängande rättsförhållanden ska avgöras enligt svensk lag och av svensk domstol exklusivt.

Information från tredje part och marknadsinformation

Memorandumet innehåller historisk marknadsinformation och branschprognoser, däribland information avseende storleken på marknader där Intuitive Aerial är verksam. Informationen har, såvitt inte annat anges, sammanställts av Intuitive Aerial baserad på information från en rad olika utomstående källor.

Informationen från tredje part har återgivits korrekt och inga uppgifter i informationen har utelämnats på ett sätt som skulle göra informationen felaktig eller missvisande. Även om Bolaget bedömer att dessa utomstående källor är tillförlitliga har ingen oberoende verifiering gjorts, varför riktigheten eller fullständigheten i informationen inte kan garanteras. Branschprognoser är till sin natur vidhäftade med stor osäkerhet och ingen garanti kan lämnas att sådana prognoser kommer att infrias.

Utöver information från utomstående källor gör även Intuitive Aerial vissa interna bedömningar och antaganden avseende Bolagets marknader. Dessa har inte verifierats av oberoende experter och Bolaget kan inte garantera att en extern analytiker eller någon av Intuitive Aerials konkurrenter som använder andra metoder för insamling av marknadsdata, analyser eller beräkningar kommer att erhålla samma resultat. Mot bakgrund av detta uppmärksammas alla potentiella investerare på att information i Memorandumet avseende Bolagets bedömningar om marknaden är förenad med betydande osäkerhet och att ingen garanti kan lämnas för dess riktighet.

Framåtriktade uttalanden

Memorandumet innehåller framåtriktade uttalanden och antaganden om framtida marknadsförhållanden, verksamhet och resultat. Dessa uttalanden återfinns i flera avsnitt, bland annat i ”Sammanfattning”, ”Riskfaktorer”, ”Bakgrund och motiv”, ”Marknaden” och ”Verksamheten”, och inkluderar uttalanden rörande Bolagets nuvarande avsikter, bedömningar och förväntningar. Orden ”anser”, ”avser”, ”bedömer”, ”förväntar sig”, ”förutser”, ”kan”, ”planerar” eller liknande uttryck indikerar vissa av dessa framåtriktade uttalanden. Andra sådana uttalanden kan identifieras utifrån sammanhanget.

Framåtriktade uttalanden är förenade med betydande osäkerhet, då de avser och är beroende av omständigheter utanför Bolagets kontroll. Någon försäkran att lämnade bedömningar och prognoser avseende framtiden kommer att realiseras lämnas inte, vare sig uttryckligen eller underförstått. I avsnittet ”Riskfaktorer” finns en beskrivning, dock inte fullständig, av faktorer som kan medföra att faktisk utveckling eller resultat skiljer sig avsevärt från i Memorandumet lämnade bedömningar.

Framåtriktad information gäller endast per dagen för Memorandumets offentliggörande. Bolaget gör inga utfästelser om att offentliggöra uppdateringar eller revideringar av framåtriktad information till följd av ny information, framtida händelser eller liknande omständigheter annat än vad som följer av tillämplig lagstiftning och First Norths regelverk.

Innehåll

Sammanfattning	4	Marknaden	30
Risikfaktorer	6	Verksamheten	34
Inbjudan till teckning av aktier och teckningsoptioner (Units) i Intuitive Aerial AB (publ)	10	Strategi och framtidsutsikter	36
Bakgrund och motiv	11	Finansiell översikt	38
Villkor och anvisningar	12	<i>Kommentarer till den finansiella översikten i sammandrag</i>	41
<i>Så här gör du</i>	16	<i>Eget kapital, skuldsättning och annan finansiell information</i>	44
<i>Så här utnyttjar du dina teckningsoptioner under 2017</i>	17	Styrelse, ledande befattningshavare och revisorer	46
Vd har ordet	18	Aktien, aktiekapital och ägarförhållanden	50
Intuitive Aerials produkter	19	Bolagsordning för Intuitive Aerial AB (publ)	53
<i>Tjänsteverksamheten</i>	23	Legala frågor och övrig information	55
<i>Newton</i>	24	Vissa skattefrågor i Sverige	58
<i>Aerigon</i>	26	Villkor för teckningsoption serie 2017/2017	61
<i>Dominion</i>	28	Adresser och källor	66
		Ordlista	67

Erbjudandet i sammandrag

EMISSIONEN

Företrädesrätt till teckning

Innehav av en (1) aktie berättigar till en (1) uniträtt. Fyra (4) uniträtter ger rätt att teckna en (1) Unit. I den utsträckning Units inte tecknas med företrädesrätt ska dessa erbjudas aktieägare och andra investerare till teckning.

Teckningskurs

Teckningskursen är 5 kronor per Unit. Courtage utgår ej.

Värdering

Erbjudandet innebär en värdering ("pre-money") av Bolaget på 16,3 mnkr. Inräknat räntebärande nettoskuld motsvarar Erbjudandet ett företagsvärde (Enterprise Value, EV) på 22,0 mnkr.

Avstämningsdag

Avstämningsdag är den 30 mars 2017. Sista dag för handel i Intuitive Aerials aktie inklusive uniträtter är den 28 mars 2017. Första dag för handel i Intuitive Aerials aktie exklusive uniträtter är den 29 mars 2017.

Teckningsperiod

Teckningsperioden är 5 april – 24 april 2017.

Handel med uniträtter

Handel med uniträtter sker på First North under perioden 5 april – 20 april 2017.

För att förhindra förlust av värdet av uniträtterna måste dessa antingen utnyttjas för teckning med samtidig betalning senast den 24 april 2017 eller säljas på First North senast den 20 april 2017.

Handel med BTU

Handel med betalda tecknade Units ("BTU") sker på First North under perioden 5 april 2017 till dess att emissionen registrerats hos Bolagsverket, vilket beräknas ske i slutet av maj 2017.

Handel med nya aktier och teckningsoptioner TO 3

Handel med nya aktier beräknas inledas på First North i slutet av maj 2017, efter det att emissionen registrerats hos Bolagsverket och de nya aktierna och teckningsoptionerna TO 3 bokats ut hos Euroclear. Handel med nya teckningsoptioner TO 3 beräknas inledas på First North i början av juni 2017, efter det att First North godkänt ansökan om att handel med teckningsoptioner TO 3 ska inledas.

ÖVERTECKNINGSEMISSIONEN

Utöver Emissionen finns en Överteckningsemission om 650 000 Units (motsvarande 3 250 000 kr) riktad till allmänheten (till allmänheten räknas även aktieägare) och i övrigt på samma villkor som Emissionen.

Information om aktien

Kortnamn aktie ("ticker"):	INTU
SIN-kod aktie:	SE0006504353
SIN-kod uniträtt:	SE0009779952
SIN-kod BTU:	SE0009779960

Finansiell kalender

Kvartalsredogörelse, jan – mar 2017	24 maj 2017
Halvårsrapport, jan – jun 2017	30 augusti 2017
Kvartalsredogörelse, jan – sep 2017	24 november 2017
Bokslutskommuniké 2017	23 februari 2018

Sammanfattning

AFFÄRSIDÉ OCH ORGANISATION

Intuitive Aerial skall vara den ledande innovatören och tillverkaren av förstklassiga fjärrstyrda gyrostabiliserande kamera-stativ (NEWTON) och flygande kamerariggar (AERIGON) för professionella film- och broadcastföretag världen över. Bolaget är starkt fokuserat på teknikutveckling inom både hård- och mjukvara. Slutmontering, testning och även viss tillverkning sker i Linköping.

Bolaget har ett team med personer med spetskompetens inom elektronikdesign, reglerteknik, mjukvaruutveckling, maskin- och konstruktionsteknik samt logistik- och produktionsutvecklare. För närvarande uppgår antalet anställda till tolv personer.

PRODUKTERNA

Intuitive Aerials två huvudprodukter, NEWTON och AERIGON, vänder sig huvudsakligen till samma slutkunder, det vill säga professionella film- och tv-skapare. Kunderna för NEWTON och AERIGON har i grund och botten samma kundbehov, det vill säga behovet av stabiliserande kamerlösningar för sin film- och tv-produktion.

NEWTON är ett stabiliserande kamerastativ som motverkar de skakningar och vibrationer som uppstår när en kamera hanteras. NEWTON har stor potential inom flera olika marknadssegment och kan monteras på ett flertal applikationer som är i rörelse, till exempel från båt, bil, motorcyklar och skotrar.

AERIGON är en multirotorhelikopter anpassad för att flyga kameror för professionellt bruk. AERIGON är den första professionella flygande kameraplattformen skraddarsydd för film- och TV-produktioner som erbjuder den prestanda och precision som krävs för filmning med moderna HD- och UltraHD-kameror. Med marknadsledande lastkapacitet kan filmare idag använda AERIGON tillsammans med i stort sett alla moderna produktionskameror.

NEWTON och AERIGON bygger på samma kärnteknologi, det vill säga avancerad programvara, algoritmer och teknik för att detektera rörelser, styra och gyro-stabilisera kameror i realtid. DOMINION är en styrenhet som säljs tillsammans med NEWTON och AERIGON, men som också bedöms ha en framtida marknad som fristående tredjepartsprodukt.

MARKNADEN

NEWTON lanserades hösten 2015 och har på kort tid tagit en position på en krävande marknad. Bolaget har sålt NEWTON

till flera professionella och strategiskt viktiga kunder, till exempel det norska public service-bolaget NRK, brittiska BBC, Professional Motion Technology GmbH (PMT) samt NEP Sweden, som tillhör världens största leverantör av teknik och tjänster för TV, media och eventproduktion. NEWTON har använts i flera större och inflytelserika TV-produktioner, till exempel Eurovision Song Contest, The Voice, X-Factor, Melodifestivalen och ett antal globalt uppmärksammade sport-evenemang.

Under 2016 har Intuitive Aerial sålt 24 system av NEWTON. Globalt bedömer Bolaget att marknaden för NEWTON i dess nuvarande version försiktigt uppgår till minst 150 system per år. När de nya varianterna av NEWTON lanseras 2018 respektive 2019 förväntas ovanstående marknadspotential öka väsentligt.

Kunderna till AERIGON hittas inom mediabranschen, både inom film och tv. AERIGON har hittills sålts i ett trettiotal exemplar men har mötts av tilltagande priskonkurrens under 2016.

VERKSAMHETSMÅL FÖR 2017

Marknadens respons visar att det finns goda möjligheter att utveckla flera varianter av NEWTON, baserat på samma grundteknik, som kraftigt skulle utöka den totala försäljningspotentialen för NEWTON-systemet. Dessa varianter kommer att kunna säljas via samma försäljningsorganisation, vilket förväntas innebära stordriftsfördelar i försäljningsarbetet.

AERIGON kommer under 2017 att genomgå en teknisk uppgradering för att på nytt hitta sin nisch avseende pris/prestanda. Bolaget tror på god framtida tillväxt inom drönartjänster inklusive det egna systemet AERIGON. För att bättre lära sig mer om marknadens verkliga behov kommer Intuitive Aerial under 2017 att starta egen tjänsteverksamhet och utföra uppdrag inom drönartjänster.

FINANSIELLA MÅL

Bolaget har aktivt arbetat med att sänka kostnadsmassan under 2016 och 2017. De löpande månadskostnaderna har reducerats med över 20 procent jämfört med toppnivån.

Under 2017 förväntas omsättningen öka och resultatet väsentligt förbättras jämfört med 2016. Bolagets målsättning är att år 2020 nå en omsättning omkring 85–90 mnkr med en rörelsemarginal (EBIT) på minst 15 procent. Vägen dit går primärt via fler varianter av NEWTON-systemet, men även ökade intäkter från eftermarknaden i form av service och reservdelar i takt med att allt fler system används ute hos kunderna.

KONCERNRESULTATRÄKNING	1 juli–31 dec		1 jan–31 dec		
	2016	2015	2016	2015	2014*
Belopp i tkr					
Rörelsens intäkter	7 586	4 443	13 384	6 251	6 257
Rörelsens kostnader	-9 521	-9 525	-20 969	-17 458	-9 763
Resultat före avskrivningar (EBITDA)	-1 935	-5 082	-7 585	-11 207	-3 506
Rörelseresultat (EBIT)	-2 541	-5 574	-8 816	-12 100	-4 196
Resultat efter finansiella poster	-2 636	-5 602	-8 846	-12 315	-4 281
PERIODENS RESULTAT	-2 636	-5 602	-8 846	-12 315	-4 281

KONCERNBALANSRÄKNING	1 juli–31 dec		1 jan–31 dec		
	2016	2015	2016	2015	2014*
Belopp i tkr					
TILLGÅNGAR					
Anläggningstillgångar	4 741	4 515	4 741	4 515	3 087
Omsättningstillgångar	7 756	6 540	7 756	6 540	1 967
SUMMA TILLGÅNGAR	12 497	11 056	12 497	11 056	5 054
EGET KAPITAL OCH SKULDER					
Eget kapital	3 741	2 511	3 741	2 511	485
Långfristiga skulder	4 617	664	4 617	664	1 200
Kortfristiga skulder	3 876	7 581	3 876	7 581	3 369
SUMMA EGET KAPITAL OCH SKULDER	12 497	11 056	12 497	11 056	5 054

NYCKELTAL (KONCERNEN)	1 juli–31 dec		1 jan–31 dec		
	2016	2015	2016	2015	2014*
Antal anställda	12	11	12	11	12
Soliditet (%)	30	23	30	23	10
Antal aktier vid periodens slut, st	6 539 031	4 466 094	6 539 031	4 466 094	2 791 675
Genomsnittligt antal aktier, st	6 539 031	4 466 094	6 072 620	4 326 559	2 791 675
Resultat per genomsnittligt antal aktier, kr	-0,40 kr	-1,25 kr	-1,46 kr	-2,85 kr	-1,53 kr

*Endast moderbolag, koncern etablerades 2015.

Risikfaktorer

Att investera i aktier är förenat med risktagande. Ett antal faktorer utanför Intuitive Aerials kontroll kan påverka Bolagets resultat och finansiella ställning. Dessa riskfaktorer kan få en negativ påverkan på Bolagets utveckling, resultat och finansiella ställning så att hela eller delar av det investerade kapitalet går förlorat.

Nedan redogörs för ett antal riskfaktorer som bedöms kunna påverka Intuitive Aerials framtida utveckling. Dessa är ej rangordnade och gör ej anspråk på att vara heltäckande. Ytterligare risker, inklusive sådana riskfaktorer som Bolaget för närvarande inte bedömer som väsentliga eller är medvetet om, kan också ha en väsentlig negativ påverkan på Bolaget.

Samtliga faktorer av betydelse för Bolaget kan därför inte beskrivas här, varför varje potentiell aktietecknare även måste beakta övrig information i Memorandumet och göra sin egen bedömning av dess betydelse för Bolagets framtida utveckling, resultat och finansiella ställning, samt därtill göra en allmän omvärldsbedömning.

MARKNADSRELATERADE RISKER

SMÅ MARKNADER OCH HISTORISKT BEGRÄNSAD FÖRSÄLJNING

Intuitive Aerial är ett tämligen nygrundat företag med nyutvecklade produkter. Bolaget har hittills gjort förluster och ännu inte uppnått tillräckligt stor försäljning för kostnadstäckning. Bolaget behöver nå betydligt högre försäljningsvolymer för långsiktigt acceptabel lönsamhet, vilket kräver en betydande tillväxt. Marknaden för AERIGON har visat sig vara mindre än vad Intuitive Aerial tidigare har bedömt, vilket bidragit till att Bolaget istället skiftar fokus till NEWTON. Även om marknaden för NEWTON förväntas vara tillräckligt stor för att Bolaget ska uppnå lönsamhet finns det inga garantier för att så är fallet eller att Intuitive Aerials produkter kommer att accepteras på marknaden i en sådan utsträckning att Bolaget blir lönsamt i framtiden.

KONKURRENS

Intuitive Aerial är idag ett av de ledande företagen inom sin marknadsnisch. Marknaden utvecklas dock mycket snabbt och det är sannolikt att nya företag kommer att etablera sig inom samma marknadsnisch som Bolaget verkar. Dessa företag kan visa sig ha större resurser såväl inom marknadsföring och försäljning samt produktutveckling än vad Intuitive Aerial kan uppbringa. Därigenom kan konkurrenter komma att erbjuda kunderna ett lika bra eller bättre totalerbjudande än vad Intuitive Aerial kan erbjuda, vilket allvarligt kan slå mot bolagets långsiktiga möjligheter. Ökad konkurrens från befintliga och/eller nya aktörer kan även leda till allmän prispress och svårigheter att nå en acceptabel lönsamhet. AERIGON har redan mötts av hård (pris)konkurrens och det samma kan ske för NEWTON.

FELAKTIGA BESLUT AVSEENDE MARKNADSFOKUSERING

Marknaden för UAS befinner sig fortfarande i ett tidigt skede och mängden möjliga intressanta användningsområden för UAS anses vara mycket stor. Dock är det på förhand omöjligt att veta var produkterna kan göra mest kundnytta och generera störst vinst till Bolaget. Intuitive Aerials strategi är att avgränsa sitt produktbjudande till väl avgränsade marknadsnischer, där Bolaget vill uppnå en globalt ledande marknadsposition. Intuitive Aerial avser dessutom att starta tjänsteverksamhet för att bland annat bättre kunna förstå kundernas verkliga behov. Det kan dock inte uteslutas att Bolaget i framtiden kan komma att ta felaktiga beslut vad beträffar vilka nischer Bolaget ska verka inom, vilket kan åsamka Bolaget betydande kostnader för såväl utveckling av produkter som inte går att sälja i tillräckligt stor omfattning och/eller till tillräckligt god lönsamhet som i marknadsföringssatsningar som inte går att räkna hem.

BOLAGSRELATERADE RISKER

PRODUKTUTVECKLING OCH TEKNIK

Teknologin i Intuitive Aerials produkter är under kontinuerlig utveckling och Bolaget avser dessutom att utveckla nya versioner av i första hand NEWTON. Det finns en risk att utvecklingen av nya produkter tar längre tid än beräknat och resulterar i ökade utvecklingskostnader. Att Bolaget kan fortsätta sin utveckling av befintliga och nya produkter är av stor betydelse. Om Bolagets förmåga att vidareutveckla befintliga produkter och lansera nya produkter minskar eller inte kan följa en fastlagd tidsplan, eller om mottagandet på den svenska eller internationella marknaden blir sämre än förväntat kan detta medföra negativa effekter på Bolagets försäljnings- och resultatutveckling.

BEROENDE AV LEVERANTÖRER

Intuitive Aerial köper en stor mängd ingående komponenter för sina produkter från leverantörer i företrädesvis asiatiska länder. Bolaget är beroende av att dessa leverantörers förmåga och vilja att leverera till Intuitive Aerial till acceptabla priser. Intuitive Aerial har därmed ett visst beroendeförhållande till dessa leverantörer. Olika externa omständigheter kan påverka Intuitive Aerials förmåga att införskaffa nödvändiga komponenter för sina produkter, vilket snabbt kan påverka Bolagets förmåga att leverera system till sina slutkunder.

BEROENDE AV NYCKELPERSONER

Intuitive Aerial har en liten organisation och är beroende av ett begränsat antal nyckelpersoner. Om en eller flera av dessa nyckelpersoner lämnar Bolaget kan det ha en negativ inverkan på Bolagets verksamhet och resultat. Även vid nyrekrytering av personal finns det en risk att Bolaget inte finner den efter-

sökta kompetensen och därmed drabbas av kompetensbrist. Beträffande befintliga nyckelpersoner är flera dock aktieägare i Intuitive Aerial och Bolaget har även infört aktiebaserade incitamentsprogram.

PRODUKTANSVAR

Försäljning av produkter är alltid förenade med risker att produkten inte håller måttet eller att kunder på annat sätt blir missnöjda med resultatet efter användning av produkten. Det kan inte uteslutas att kunder ställer anspråk på ersättning utifrån produktgarantier i större utsträckning än som ingår i de kalkyler som Bolaget gjort. Det kan inte garanteras att Intuitive Aerials försäkringskydd mot sådana ersättningsanspråk är tillräckliga för att kompensera för ekonomiska skador som Bolaget kan tillfoga i samband med eventuella framtida krav på Bolaget.

TREDJEPARTSRISKER

Det kan tänkas att tredje man eller utomstående personers egendom kommer till skada vid flygningar som utförs av Intuitive Aerial. Försäkringsmoment i Bolagets försäkringskydd ingår avseende sådana skador, men det kan inte uteslutas att eventuella anspråk inte fullt ut täcks av gällande försäkringar och att sådana anspråk därmed kan komma att få ekonomiska återverkningar för Bolaget. Observera att detta riskmoment inte omfattar flygningar med produkter sålda av Bolaget, där flygningarna utförs av till exempel Intuitive Aerials kunder. För NEWTON är tredjepartsriskerna näst intill obefintliga.

MYNDIGHETSBESLUT

För att få marknadsföra produkter baserade på Bolagets teknologi kan eventuellt krävas att Intuitive Aerial, dess samarbetspartners och/eller underleverantörer får relevanta tillstånd från myndigheter. Det finns inte någon garanti för att sådana tillstånd erhålls, eller att tillstånden har den omfattning som Bolaget förväntar sig. Tillståndsprocessen kan också komma att bli tids- och kapitalkrävande, vilket kan försena en lansering av produkter baserade på Bolagets teknologi på marknaden, medförande negativ inverkan på Bolagets resultat, finansiella ställning och kassaflöde. För NEWTON är tillståndsriskerna obefintliga.

IMMATERIALRÄTTSLIGA FRÅGOR

Värdet hos Intuitive Aerials tillgångar är till viss del beroende av förmågan att erhålla och försvara immateriella rättigheter, såsom varumärken och eventuellt patent. Varumärkesskydd kan omfatta komplicerade rättsliga frågor. Det finns ingen garanti för att Bolagets immaterialrättsliga tillgångar kommer att ge tillräckligt upphovsrättsligt skydd. En tänkbar konsekvens av detta är att Bolagets konkurrenskraft försämras, med reducerade eller uteblivna intäkter som följd.

Intuitive Aerial innehar inga patent, dock har Bolaget varumärkesskydd samt mönsterskydd på sin teknik/produkter. Även andra bolag inom sektorn kan tänkas ha immateriella rättigheter som teoretiskt skulle kunna hävdas inkräkta på Intuitive Aerials immateriella rättigheter. Detta skulle i sådant fall kunna innebära minskade intäkter och ökade kostnader för att få tillåtelse att utnyttja något annat företags immateriella rättigheter.

FINANSIELLA RISKER

KREDITRISKER

Med kreditrisk avses risken för resultatpåverkan som en följd av kundförluster, det vill säga att kunderna inte kan fullfölja sina åtaganden. Även försenade betalningar och de följder för Intuitive Aerials likviditet som de kan innebära sorterar under denna risk.

VALUTARISKER

Bolagets komponentinköp sker till viss del från utländska leverantörer och tillverkare där främst Euro och US-dollar kan påverka inköpspriset. Framtida fluktuationer skulle kunna innebära ett försämrat resultat för Bolaget. Intuitive Aerials försäljning kommer i framtiden att ske i en allt högre grad i Dollar och Euro och även detta kan påverka lönsamheten för Bolaget negativt.

RISKER RELATERADE TILL ERBJUDANDET OCH AKTIEN

FÖRETRÄDESEMISSIONEN BLIR INTE FULLTECKNAD

Förestående emission omfattas till cirka 20 procent av teckningsförbindelser och en toppgaranti om 2,5 mnkr, men de är inte säkerställda genom deponering av medel, utställande av bankgaranti eller dylikt. De som undertecknat teckningsförbindelserna och emissionsgarantierna är medvetna om att dessa innebär en juridiskt bindande förpliktelse gentemot Bolaget, men det kan inte garanteras att samtliga som undertecknat teckningsförbindelser och emissionsgarantier kommer att fullgöra sina åtaganden gentemot Bolaget på grund av faktorer utanför Bolagets kontroll. Information om teckningsförbindelserna finns i avsnittet "Legala frågor" i Memorandumet.

FRAMTIDA KAPITALBEHOV

Även om Intuitive Aerial bedömer att kapitaltillskottet från föreliggande emission ska ge Bolaget de finansiella resurser som räcker till positivt kassaflöde, finns det inga garantier för att så blir fallet. Ökade kostnader för den internationella marknads-etableringen eller allmänt svag resultatutveckling kan innebära

att Bolaget ånyo behöver vända sig till kapitalmarknaden för ett kapitaltillskott. Det finns inga garantier för att Bolaget kommer att lyckas med en sådan eventuell kapitalanskaffning eller att den kan ske på villkor som är tillfredsställande för de aktieägare som investerar i föreliggande emission.

ÄGARE MED BETYDANDE INFLYTANDE

Efter föreliggande emission kommer de största ägarna att ha ett betydande inflytande över Bolaget. Följaktligen har dessa ägare möjlighet till ett väsentligt inflytande över alla ärenden som kräver godkännande av aktieägarna, däribland utnämning och avsättning av styrelseledamöter (och indirekt utnämning/avsättning av vd), eventuella förslag till fusioner, konsolidering eller försäljning av samtliga eller i stort sett alla Intuitive Aerials tillgångar samt andra företagstransaktioner. Denna koncentration av makten i Bolaget kan vara till nackdel för de mindre aktieägarna som kan ha andra intressen än majoritetsägarna.

BOLAGETS AKTIEKURS

Intuitive Aerials aktie är listad på First North. Aktiekursen kan komma att fluktuera kraftigt, antingen som en följd av variationer i nyhetsflödet från Bolaget eller i Bolagets resultatutveckling, eller som en följd av finansiell osäkerhet på kapitalmarknaderna, eller som en följd av förändringar i kapitalmarknadens intresse just för Intuitive Aerial.

LIKVIDITETEN I AKTIEN

Likviditeten i Bolagets aktie kan komma att variera kraftigt, beroende på Bolagets resultatutveckling, instabilitet på de finansiella marknaderna samt variationer hos presumtiva investerares intresse att förvärva aktier i Bolaget. Om handeln i Bolagets aktie är begränsad kan det innebära svårigheter för aktieägare att med kort varsel sälja sina aktier, särskilt större aktieinnehav.

UTEBLIVEN UTDELNING

Intuitive Aerial har hittills inte betalat utdelning. För närvarande återinvesteras eventuella vinster för att kunna expandera verksamheten. Tidpunkten för och storleken på eventuella framtida utdelningar föreslås av styrelsen. I övervägandet om framtida utdelning kommer styrelsen att väga in faktorer såsom de krav som verksamhetens art, omfattning och risker ställer på storleken av det egna kapitalet samt Bolagets konsolideringsbehov, likviditet och ställning i övrigt. Så länge ingen utdelning lämnas, måste eventuell avkastning på investeringen genereras genom en uppgång i aktiekursen.

TECKNINGSOPTIONEN TO 3

Teckningsoptionen TO 3 utges vederlagsfritt och kommer att tas upp till handel på First North, givet att First North godkänner ansökan om upptagande till handel. Värdet på teckningsoptionen TO 3 beror i första hand på den underliggande aktiens pris och i andra hand på hur lång tid som återstår till sista dag för utnyttjande av teckningsoptionen TO 3 (15 november 2017). Därtill är teckningsoptionens kursutveckling beroende av förändringar i kapitalmarknadens intresse för Bolaget, den allmänna likviditeten i marknaden för derivat och tillfälliga utbuds- eller efterfrågeavvikelser (stora försäljningar eller köp av teckningsoptioner TO 3 i Intuitive Aerial).

Alla potentiella investerare avseende detta Erbjudande uppmärksammas på att det inte finns några garantier för att en innehavare av teckningsoptioner TO 3 kommer att kunna avyttra sina teckningsoptioner till det pris som förväntas, eller överhuvudtaget, särskilt inte vid avyttringar av större innehav eller inom en begränsad tidsrymd. Störningarna på prisbilden för teckningsoptionen TO 3 kan bli särskilt stora i samband med lösenperioden, det vill säga 1–15 november 2017 (TO 3 handlas på First North till och med 13 november 2017).



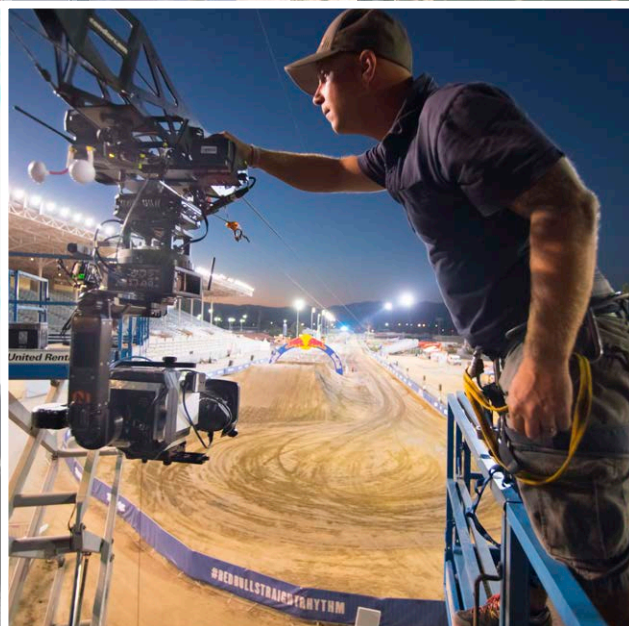
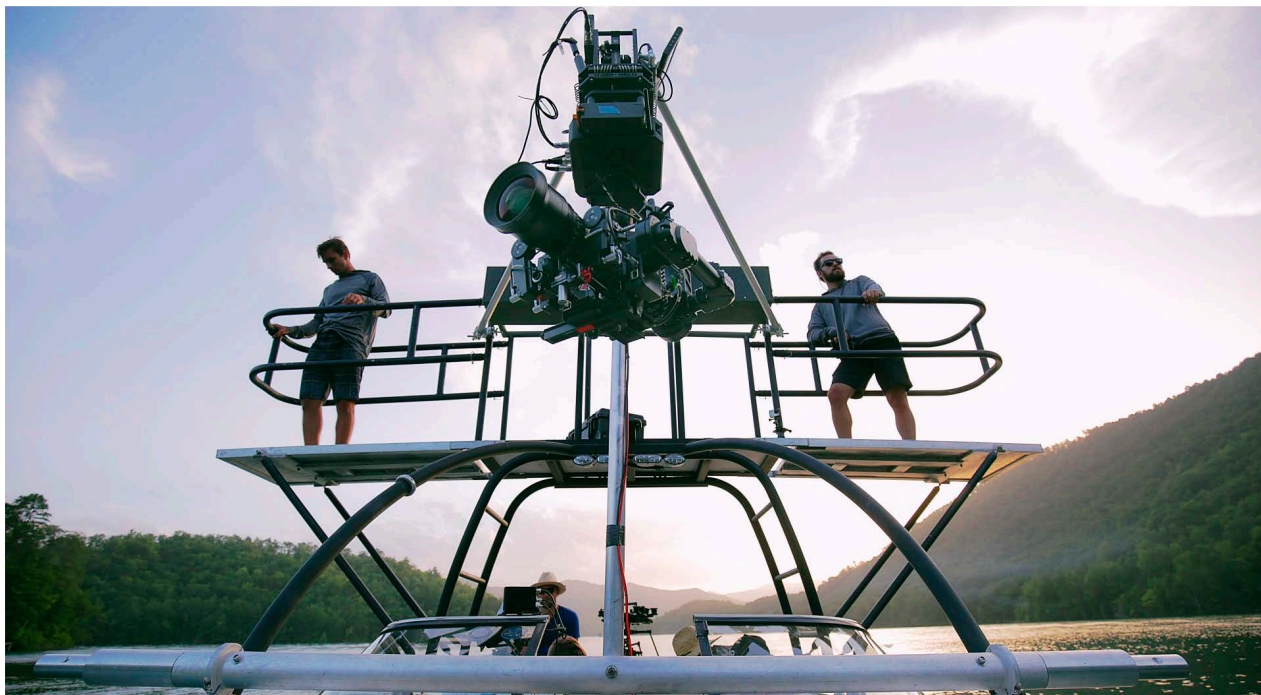

Inbjudan till teckning av aktier och teckningsoptioner (Units) i Intuitive Aerial AB (publ)

Härmed inbjuds aktieägarna i Intuitive Aerial samt allmänheten till teckning av aktier och teckningsoptioner (Units) i Intuitive Aerial i enlighet med villkoren i detta Memorandum. Emissionen genomförs med företrädesrätt för befintliga aktieägare och riktar sig först och främst till dem som är aktieägare i Intuitive Aerial på avstämningsdagen den 30 mars 2017. Utöver Emissionen finns en Övertecknings-emission som riktar sig till allmänheten (till allmänheten räknas även aktieägare) i syfte att tillvarata eventuell överteckning av Emissionen samt öka antalet aktieägare i Bolaget. Överteckningsemissionen genomförs i övrigt på samma villkor som Emissionen.

Den 17 mars 2017 beslutade styrelsen i Intuitive Aerial, med stöd av bemyndigande från extra bolagsstämma den 26 januari 2017, om nyemission av aktier och teckningsoptioner (Units), med företrädesrätt för Bolagets aktieägare. Den 17 mars 2017 beslutade styrelsen även, med stöd av bemyndigande från extra bolagsstämma den 26 januari 2017 samt från årsstämman den 27 maj 2016, om en riktad emission till allmänheten i form av en så kallad Överteckningsemission.

Emissionen innebär att aktieägarna har rätt att för fyra (4) befintliga aktier teckna en (1) Unit bestående av två (2) nya aktier och en (1) vederlagsfri teckningsoption TO 3. Teckningskursen är 5,00 kronor per Unit, vilket motsvarar 2,50 kronor per ny aktie. Teckningsoptionerna TO 3 emitteras vederlagsfritt.

En (1) vederlagsfri teckningsoption TO 3 ger rätt att under perioden 1 november till 15 november 2017 teckna ytterligare en (1) ny aktie i Bolaget. Teckningskursen kommer att vara 75 procent av den volymvägda genomsnittskursen under den period om tio handelsdagar som slutar sju bankdagar innan första dagen i teckningsperioden, dock lägst 2,50 kronor och högst 5,00 kronor per aktie.

Teckning av aktier och teckningsoptioner kan endast ske i form av Units. Efter registrering av Emissionen kommer de nya aktierna och teckningsoptionerna att separeras och handel att ske i aktierna och teckningsoptionerna var för sig (och inte i form av Units).

För emissionsbelopp, utspädning och emissionskostnader hänvisas till nedanstående tabeller.

EMISSION AV AKTIER									
	Antal befintliga aktier	Antal nya aktier	Totalt antal aktier	Teckningskurs per aktie	Emissionsbelopp (kr)	Ökning aktiekapital (kr)	Nytt aktiekapital (kr)	Utspädning	Emissionskostnader (mnkr)
Emissionen	6 539 031	3 269 514	9 808 545	2,50 kr	8 173 785,00	588 512,52	1 765 538,10	33,3%	1,5 ¹
Övertecknings-emissionen	9 808 545	1 300 000	11 108 545	2,50 kr	3 250 000,00	234 000,00	1 999 538,10	11,7%	0,2
Totalt	6 539 031	4 569 514	11 108 545	2,50 kr	11 423 785,00	822 512,52	1 999 538,10	41,1%	1,7

¹Varav kostnader för garantikonsortium 0,35 mnkr

LÖSEN TECKNINGSOPTIONER TO 3											
	Antal befintliga aktier	Antal nya aktier	Totalt antal aktier	Lösenkurs per aktie (låg)	Emissionsbelopp (kr)	Lösenkurs per aktie (hög)	Emissionsbelopp (kr)	Ökning aktiekapital (kr)	Nytt aktiekapital (kr)	Total utspädning	Emissionskostnader (mnkr)
Emissionen	9 808 545	1 634 757	11 443 302	2,50 kr	4 086 892,50	5,00 kr	8 173 785,00	294 256,26	2 059 794,36	14,3%	0,2–0,4
Övertecknings-emissionen	12 743 302	650 000	13 393 302	2,50 kr	1 625 000,00	5,00 kr	3 250 000,00	117 000,00	2 410 794,36	4,9%	0,1–0,2
Totalt för TO 3	11 108 545	2 284 757	13 393 302	2,50 kr	5 711 892,50	5,00 kr	11 423 785,00	411 256,26	2 410 794,36	17,1%	0,3–0,6
TOTALT FÖR ERBJUDANDET	6 539 031	6 854 271	13 393 302	2,50 kr	17 135 677,50	3,33 kr	22 847 570,00	1 233 768,78	2 410 794,36	51,2%	2,0–2,3

STYRELSENS FÖRSÄKRAN

Styrelsen i Intuitive Aerial, bestående av ordföranden Peter Ahlgren samt ledamöterna Kenth Ericson, Leif Erlandsson och Rolf Schytt, ansvarar för detta Memorandum. Styrelsen försäkrar att alla rimliga försiktighetsåtgärder vidtagits för att säkerställa att uppgifterna i detta Memorandum, så vitt styrelsen vet, överensstämmer med de faktiska förhållandena och att inget är utelämnat som skulle kunna påverka dess innebörd. I det fall information har inhämtats från tredje man har informationen återgivits korrekt och ingen information har utelämnats som skulle göra den återgivna informationen felaktig eller missvisande.

Styrelsen vill samtidigt göra aktieägarna och andra potentiella tecknare uppmärksamma på att en investering i aktier är förknippad med risk. Styrelsen vill därför särskilt uppmana samtliga att läsa kapitlet "Riskfaktorer" i detta Memorandum.

Linköping i mars 2017
Intuitive Aerial AB (publ)
Styrelsen

Bakgrund och motiv

Intuitive Aerial grundades 2010 och listades på First North 13 januari 2015. Bolagets fokus har varit den egna produkten AERIGON, en multitorhelikopter för i första hand professionella filminspelningar. AERIGON är tekniskt och marknadsmässigt en lyckad produkt, men försäljningen har ännu inte nått tillräckliga volymer för att kunna bära Bolaget till lönsamhet. Sedan 2015 har det gyrostabiliserade kamerastativet NEWTON utvecklats, genom att integrera samma styr- och reglerteknik som finns i AERIGON. Mottagande av NEWTON från marknaden har varit utmärkt och Intuitive Aerial har återigen fått bevisat att Bolagets produkter håller absolut världsklass.

Under 2016 har Bolagets fokus gradvis flyttats från AERIGON till NEWTON i takt med att den senare produkten sålt allt bättre. Försäljningen av AERIGON har samtidigt hämmats under 2016. Ett tekniskt problem med en komponent från en extern leverantör orsakade ett instabilt flygbeteende under vissa flygförhållanden, som gjorde att flygfarkosten i värsta fall kunde störta. Problemet tog lång tid att lokalisera, krävde omfattande tester och orsakade flygförbud under en period. Under en period om cirka ett halvår var det i praktiken inte möjligt att sälja AERIGON. Problemet är numera löst, komponenten ersatt, flygförbudet hävt sedan länge och AERIGON säljs åter.

AERIGON har samtidigt mött priskonkurrens från andra drönartillverkare som säljer system som förvisso inte har samma prestanda som AERIGON, men som många kunder ändå upplever som "tillräckligt bra". Bolagets uppskattning av hur stor den faktiska marknaden är för AERIGON inom filmindustrin har därför fått revideras ner. AERIGON kommer under 2017 att genomgå en teknisk uppgradering för att på nytt finna sin nisch avseende pris/prestanda.

Samtidigt hålls den generella tillväxten avseende användande av drönare fortfarande tillbaka av regulatoriska skäl. I takt med att NEWTON efterfrågats allt mer har det varit logiskt för företagsledningen att i ökande utsträckning fokusera på den senare produkten.

Intuitive Aerial har gjort en genomlysning av Bolagets strategi och en uppskattning av den framtida försäljningspotentialen för NEWTON. Genomlysningen visar att NEWTON har en tillräckligt stor marknad för att Intuitive Aerial ska kunna bli ett lönsamt företag, dock under förutsättning att fler varianter av NEWTON utvecklas. Avsikten är att utveckla dessa varianter av NEWTON, vilka planeras lanseras senast under 2018 och 2019. Dessa

kommer att kunna säljas via samma försäljningsorganisation, vilket innebär reducerade försäljningsomkostnader som andel av Bolagets kostnader. Samtidigt förväntas det innebära att Intuitive Aerial av kunderna upplevs som ett större företag med ett mer komplett produkterbjudande.

FINANSIELLA UTSIKTER

Under 2017 förväntas omsättningen öka och resultatet väsentligt förbättras jämfört med 2016. Den nivå på försäljningen där Bolaget når resultatmässig breakeven bedöms i nuläget ligga omkring 25 mnkr på årsbasis, men nivån kommer att öka något mot bakgrund av de organisationsförstärkningar inom försäljning och teknisk projektledning som planeras under 2017. Målsättningen är att år 2020 nå en omsättning omkring 85 – 90 mnkr med en rörelsemarginal (EBIT) på minst 15 procent.

EMISSIONSLIKVIDENS ANVÄNDNING

Emissionslikviden ska användas till att finansiera utveckling av fler varianter av NEWTON samt att anställa fler exportsäljare för att bygga upp en utökad försäljningsorganisation. Underskottet i rörelsekapital för den kommande tolv månadersperioden bedöms högst uppgå till cirka 7 mnkr, inklusive finansiering av ökade lagernivåer av insatskomponenter i takt med att försäljningen ökar. Inom ramen för underskottet avser 1 mnkr återbetalning av bryggfinansiering och cirka 1,5 mnkr avser amortering på exportlån från ALMI.

INVESTERAT KAPITAL I BOLAGET

Före listningsemissionen i december 2014 hade drygt 13 mnkr investerats i Intuitive Aerial. Listningsemissionen gjordes till en värdering (pre-money) på 30 mnkr. Inklusive tillfört kapital från listningsemissionen i december 2014 (18 mnkr) och företrädesemissionen i januari 2016 (12 mnkr) har drygt 43 mnkr investerats i Bolaget, före emissionskostnader från listningsemissionen om cirka 4 mnkr och emissionskostnader från företrädesemissionen om cirka 2 mnkr. Bolaget har alltså hittills netto tillförts 37 mnkr.

Värderingen i föreliggande Erbjudande baserat på antalet aktier före nyemissionen multiplicerat med emissionskursen uppgår till 16,3 mnkr (börsvärde exklusive nettoskuld) och 22,0 mnkr (börsvärde inklusive räntebärande nettoskuld om 5,7 mnkr per 31 december 2016, även kallat Enterprise Value, EV).

Villkor och anvisningar

FÖRETRÄDESRÄTT

De som på avstämningsdagen den 30 mars är registrerade som aktieägare i Intuitive Aerial hos Euroclear äger företrädesrätt att för varje fyra (4) befintliga aktier teckna en (1) Unit i Intuitive Aerial.

TECKNINGSRÄTTER

För varje innehavd aktie i Intuitive Aerial på avstämningsdagen erhålls en (1) uniträtt. För teckning av en (1) aktie erfordras fyra (4) uniträtter.

TECKNINGSKURS

Teckningskursen är 5,00 kronor per Unit. Courtage utgår ej.

AVSTÄMNINGSDAG

Avstämningsdag för fastställande av vilka som ska erhålla uniträtter är den 30 mars 2017. Befintliga aktier i Intuitive Aerial handlas exklusive uniträtter från och med den 29 mars 2017 (en bankdag innan avstämningsdag). Sista dag för handel i Intuitive Aerials aktie inklusive uniträtter är således den 28 mars 2017 (två bankdagar innan avstämningsdag).

TECKNINGSPERIOD

Teckning med företrädesrätt (med stöd av uniträtter) sker genom kontant betalning under perioden 5 april – 24 april 2017. Efter teckningstidens utgång saknar outnyttjade uniträtter värde.

HANDEL MED UNITRÄTTER

Handel med uniträtter kommer att ske under perioden 5 april – 20 april 2017.

EMISSIONSREDOVISNING

Emissionsredovisningen produceras av Euroclear. Emissionsredovisningen innehåller bland annat uppgifter om:

- » Antal innehavda aktier på avstämningsdagen
- » Antal uniträtter som de innehavda aktierna ger upphov till
- » Hur många Units som kan tecknas med stöd av uniträtterna

Direktregistrerade innehav

De aktieägare eller företrädare för aktieägare som på avstämningsdagen är registrerade i den av Euroclear för Bolagets räkning förda aktieboken erhåller:

- » Vd-brev för direktregistrerade aktieägare
- » Tryckt Memorandum
- » Emissionsredovisning från Euroclear med förtryckt inbetalningsavi
- » "Särskild anmälningssedel 1" för teckning med företrädesrätt
- » "Särskild anmälningssedel 2" för teckning utan företrädesrätt (med porto betalt)

Med emissionsredovisningen följer en inbetalningsavi med förtryckt belopp som ska betalas av aktieägaren, om denne önskar utnyttja samtliga uniträtter för teckning av Units i Intuitive Aerial.

Om ett annat antal uniträtter än det förtryckta alternativet önskas utnyttjas ska "Särskild anmälningssedel 1" användas.

VP-avi avseende registrering av uniträtter på varje aktieägares VP-konto skickas inte ut. Efter teckningstidens utgång saknar outnyttjade uniträtter värde och kommer, utan avisering från Euroclear, att rensas bort från aktieägares VP-konto.

Förvaltarregistrerade innehav

Aktieägare som har sitt innehav förvaltarregistrerat hos bank eller annan förvaltare (dock ej aktieägare som har sitt innehav i en kapitalförsäkring) erhåller:

- » Vd-brev för direktregistrerade aktieägare
- » Tryckt Memorandum
- » "Särskild anmälningssedel 2" för teckning utan företrädesrätt (med porto betalt)

Aktieägare som har sitt innehav förvaltarregistrerat hos bank eller annan förvaltare erhåller således ingen emissionsredovisning. Istället innehåller vd-brevet en uppmaning till aktieägaren att kontakta sin förvaltare för instruktion om hur aktieägaren ska utnyttja sina uniträtter för att teckna Units i Emissionen alternativt sälja sina uniträtter.

Aktieägare bosatta i vissa obehöriga jurisdiktioner

Tilldelning av uniträtter och utgivande av Units vid utnyttjande av uniträtter kan påverkas av värdepapperslagstiftningen i länder med obehöriga jurisdiktioner, se avsnittet "Viktig information". Med anledning härav kommer aktieägare som har sina aktier direktregistrerade på VP-konton med adresser i bland annat USA, Kanada, Australien, Nya Zeeland, Japan eller Sydafrika inte att erhålla detta Memorandum. De kommer heller inte att erhålla några uniträtter på sina respektive VP-konton.

TECKNING OCH BETALNING MED STÖD AV UNITRÄTTER

Aktieägare med direktregistrerade innehav, bosatta i Sverige

Teckning av Units med stöd av uniträtter sker genom kontant betalning, antingen genom att använda den förtryckta inbetalningsavin som medföljer emissionsredovisningen eller "Särskild anmälningssedel 1", med samtidigt betalning, enligt något av följande två alternativ:

- Inbetalningsavin med förtryckt belopp används om SAMTLIGA uniträtter enligt emissionsredovisning från Euroclear utnyttjas. "Särskild anmälningssedel 1" ska då inte användas.

b) "Särskild anmälningssedel 1" används om uniträtter köpts eller överförts från VP-konto, eller av annan anledning ett annat antal uniträtter än det som framgår av den förtryckta emissionsredovisningen, utnyttjas för teckning. På "Särskild anmälningssedel 1" finns också uppgift om hur betalning ska ske.

Observera att för båda alternativen ska teckning genom betalning ske senast den 24 april 2017.

Om "Särskild anmälningssedel 1" används (alternativ b enligt ovan) ska den insändas till emissionsinstitutet Aktieinvest, med adress enligt nedan. Anmälningssedeln kan också skickas inskannad per e-post.

Adress:

Aktieinvest FK AB
Emittentservice
SE-113 89 STOCKHOLM

Telefonnummer och e-post:

Telefon: +46 (0)8 - 506 517 95
E-post: emittentservice@aktieinvest.se

Aktieägare med direktregistrerade innehav, bosatta utomlands

Aktieägare som är bosatta utanför Sverige och som inte kan utnyttja den förtryckta inbetalningsavin som medföljer emissionsredovisningen ska använda den utsända anmälningssedeln "Särskild anmälningssedel 1" vid teckning. Teckning sker genom kontant betalning i enlighet med instruktion på anmälningssedeln.

Observera att teckning genom betalning ska ske senast den 24 april 2017.

Om "Särskild anmälningssedel 1" används ska den insändas till Aktieinvest, med adress enligt nedan. Anmälningssedeln kan också skickas inskannad per e-post.

Adress:

Aktieinvest FK AB
Emittentservice
SE-113 89 STOCKHOLM

Telefonnummer och e-post:

Telefon: +46 (0)8 - 506 517 95
E-post: emittentservice@aktieinvest.se

Förvaltar- eller förmyndarregistrerade samt pantsatta aktier

Aktieägare vars innehav är förvaltarregistrerat hos bank eller annan förvaltare, erhåller tryckt Memorandum samt brev med uppmaning att ta kontakt med sin förvaltare. Anmälan om

teckning och betalning ska därefter ske enligt instruktion från förvaltaren. För den som är upptagen i det i anslutning till aktiebokens särskilt förda register över panthavare med flera kommer panthavaren eller förmyndaren att meddelas separat.

BETALDA TECKNADE UNITS (BTU)

Teckning genom betalning registreras hos Euroclear så snart detta är möjligt, vilket normalt innebär några bankdagar efter betalning. Därefter erhåller tecknaren en VP-avi med bekräftelse på att inbokning av Betalda Tecknade Units (BTU) skett på tecknarens VP-konto.

BTU omvandlas till aktier och teckningsoptioner TO 3 så snart Emissionen registrerats hos Bolagsverket, vilket beräknas ske i slutet av maj 2017. För de aktieägare som har sitt aktieinnehav förvaltarregistrerat kommer information från respektive förvaltare att delges.

Handel med BTU

Handel med BTU sker på First North under perioden 5 april 2017 fram till dess att Emissionen är registrerad hos Bolagsverket.

TECKNING AV UNITS UTAN FÖRETRÄDESRÄTT

Teckning av Units utan stöd av företrädesrätt ska ske under samma period som teckning av Units med stöd av företrädesrätt, det vill säga under perioden 5 april – 24 april 2017, men utan samtidig betalning. Betalning sker efter det att tilldelning skett, se information nedan.

Teckningspost

Vid teckning utan företrädesrätt får teckning ske av valfritt antal Units.

Erhållande av anmälningssedel

Till såväl direktregistrerade som förvaltarregistrerade aktieägare skickas, i samma brev som det tryckta Memorandumet, en anmälningssedel för teckning utan företrädesrätt ("Särskild anmälningssedel 2").

"Särskild anmälningssedel 2" kan även laddas ner från Bolagets hemsida www.intuitiveaerial.com eller från emissionsinstitutet Aktieinvests hemsida www.aktieinvest.se, alternativt beställas per e-post, telefon eller post direkt från Bolaget eller från Aktieinvest. Se kontaktuppgifter till Bolaget och Aktieinvest längst bak i Memorandumet.

Anmälan för direktregistrerade tecknare

För direktregistrerade tecknare sker anmälan om teckning utan företrädesrätt genom ifyllande av "Särskild anmälningssedel 2", varvid önskat antal Units ska anges. Anmälningssedeln insändes därefter per post till emissionsinstitutet Aktieinvest, med adress enligt nedan. Anmälningssedeln kan också skickas inskannad per e-post.

Adress:
Aktieinvest FK AB
Emittentservice
SE-113 89 STOCKHOLM

Telefonnummer och e-post:
Telefon: +46 (0)8 - 506 517 95
E-post: emittentservice@aktieinvest.se

Det är inte tillåtet att lämna in fler än en anmälningssedel. Om fler än en anmälningssedel lämnas in kommer endast den sist inlämnade anmälningssedeln att beaktas. Inga tillägg eller ändringar får göras i den tryckta texten på anmälningssedeln. Ofullständigt eller felaktigt ifylld anmälningssedel kan komma att lämnas utan avseende. Anmälningssedeln skall vara Aktieinvest tillhanda senast den 24 april 2017 klockan 17.00.

Observera att anmälan är bindande.

Observera att om teckningen avser aktier motsvarande ett belopp om 15 000 Euro eller mer ska kopia på giltig id-handling bifogas för att anmälan ska vara giltig, enligt lagen (2009:62) om åtgärder mot penningtvätt och finansiering av terrorism. För juridisk person ska istället registreringsbevis som styrker firmateckningen samt kopia på giltig id-handling för firmatecknaren bifogas.

Anmälan för förvaltarregistrerade tecknare

För förvaltarregistrerade tecknare sker anmälan om teckning utan företrädesrätt genom ifyllande av "Särskild anmälningssedel 2", varvid önskat antal aktier ska anges. Anmälningssedeln insändes därefter till förvaltaren, eller till emissionsinstitutet Aktieinvest.

Observera att förvaltare sannolikt har tidigare sista svarsdag än 24 april 2017.

Tilldelning

För det fall att inte samtliga Units i Emissionen tecknats med stöd av uniträtter ska styrelsen besluta om tilldelning av Units som tecknats utan stöd av uniträtter (utan företrädesrätt). Units som tecknats utan stöd av uniträtter ska då tilldelas enligt följande:

- a) i första hand till den som tecknat Units med stöd av uniträtter, oavsett om denne var aktieägare på avstämningsdagen, i förhållande till antalet utnyttjade uniträtter;
- b) i andra hand den som inte tecknat Units med stöd av uniträtter, oavsett om denne var aktieägare på avstämningsdagen, i förhållande till antalet tecknade Units som tecknats under ordinarie teckningsperiod och, i den mån detta inte kan ske, genom lottning
- c) i tredje hand den som inte tecknat Units med stöd av uniträtter, oavsett om denne var aktieägare på avstämningsdagen, i förhållande till antalet tecknade Units som tecknats

- under eventuellt förlängd teckningsperiod och, i den mån detta inte kan ske, genom lottning; och
- d) i fjärde hand till garantigivare som garanterat teckning och betalning av de Units som inte tilldelas övriga tecknare upp till en total teckningsgrad om 100 procent i företrädesemissionen, pro rata i förhållande till garanterat belopp.

Det är således möjligt för en investerare att öka sannolikheten att få tilldelning utan företrädesrätt genom att, under teckningsperioden, förvärva uniträtter samt utnyttja dessa genom att teckna Units med företrädesrätt (med stöd av uniträtter) i Emissionen.

Vänligen observera: Förvaltarregistrerade tecknare, som vill öka sannolikheten att få tilldelning utan företrädesrätt genom att även teckna Units med företrädesrätt, måste dock teckna Units utan företrädesrätt genom SAMMA förvaltare som de tecknat Units med företrädesrätt. Eljest finns det vid tilldelningen ingen möjlighet att identifiera en viss tecknare som tecknat Units såväl med som utan stöd av uniträtter.

Betalning, direktregistrerade aktieägare

För direktregistrerade tecknare lämnas besked om eventuell tilldelning av Units tecknade utan företrädesrätt genom utsändande av avräkningsnota, vilket beräknas ske omkring den 2 maj 2017. Inget meddelande utgår till dem som inte fått tilldelning. Tilldelade Units ska betalas kontant enligt instruktioner på avräkningsnotan.

Betalning, förvaltarregistrerade aktieägare

För förvaltarregistrerade tecknare lämnas besked om eventuell tilldelning av Units tecknade utan företrädesrätt genom utsändande av avräkningsnota eller via förvaltaren, vilket beräknas ske omkring den 2 maj 2017. Tilldelade Units skall betalas kontant enligt instruktioner på avräkningsnotan eller enligt instruktioner från förvaltaren.

LEVERANS AV NYA AKTIER

OCH TECKNINGSOPTIONER TO 3

De aktier som tecknats och betalats bokförs som BTU på VP-kontot fram till dess att Emissionen registrerats hos Bolagsverket. Efter registreringen hos Bolagsverket kommer BTU att omvandlas till aktier och teckningsoptioner TO 3 utan avisering från Euroclear. Nyemitterade aktier och teckningsoptioner TO 3 kommer att registreras på person i elektroniskt format.

UPPTAGANDE TILL HANDEL MED NYA AKTIER OCH TECKNINGSOPTIONER TO 3

Handel med nyemitterade aktier beräknas kunna påbörjas i slutet av maj 2017, efter det att registrering av Emissionen skett hos Bolagsverket och aktierna och teckningsoptionerna bokats ut hos Euroclear. Handel med nyemitterade teckningsoptioner TO 3 beräknas kunna påbörjas i början av juni 2017, efter det att

First North godkänd ansökan om att handel med teckningsoption TO 3 ska inledas.

RÄTT TILL UTDELNING

Alla aktier i Bolaget äger lika rätt till utdelning. De nya aktierna medför rätt till utdelning första gången på den avstämningsdag för utdelning som infaller närmast efter det att Emissionen blivit registrerad hos Bolagsverket och aktierna införts i den av Euroclear förda aktieboken.

Vid eventuell utdelning sker utbetalning via Euroclear. Det finns inga restriktioner för utdelning eller särskilda förfaranden för aktieägare bosatta utanför Sverige. Om aktieägaren inte kan nå genom Euroclear, kvarstår fordran på Bolaget och begränsas endast avseende utdelningsbelopp och lagstiftning om preskription. Vid preskription tillfaller utdelningsbeloppet Bolaget.

OFFENTLIGGÖRANDE AV UTFALL AV EMISSIONEN

Utfallet av Emissionen beräknas kunna offentliggöras omkring den 2 maj 2017. Offentliggörande kommer att ske genom pressmeddelande samt kommer att finnas tillgängligt på Bolagets hemsida www.intuitiveaerial.com.

RÄTT TILL FÖRLÄNGNING AV TECKNINGSTIDEN SAMT EMISSIONENS FULLFÖLJANDE

Bolaget äger inte rätt att avbryta Emissionen och har inte heller rätt att sätta ned det antal Units som en teckning med stöd av uniträtter avser. Styrelsen förbehåller sig dock rätten att förlänga teckningstiden och flytta fram likviddagen. Beslut om att förlänga teckningstiden för Emissionen ska ha fattats senast den 24 april 2017.

ÖVRIG INFORMATION

Om teckningslikvid inbetalats för sent eller är otillräcklig kan anmälan om teckning komma att lämnas utan beaktande. Erlagd teckningslikvid kommer då att återbetalas av emissionsinstitutet Aktieinvest. För det fall att ett för stort belopp inbetalats av en tecknare kommer Aktieinvest att ombesörja att överskjutande belopp återbetalas till tecknaren. Ränta på beloppet utgår ej.

ÖVERTECKNINGSEMISSIONEN

Utöver aktier i Emissionen har styrelsen beslutat om en riktad nyemission i form av en så kallad Överteckningsemission om högst 650 000 Units och i övrigt med samma villkor som för Emissionen. Överteckningsemissionen kommer i förekommande fall att utnyttjas av styrelsen för att tillvarata eventuell överteckning av Emissionen.

Tilldelning av Units via Överteckningsemissionen

Eventuell tilldelning av Units via Överteckningsemissionen kommer att ske till allmänheten så att:

- 1) i första hand varje teckningsberättigad tilldelas 1 000 Units eller det lägre antal Units som tecknats, och, i den mån detta inte kan ske, att så många teckningsberättigade som möjligt tilldelas 1 000 Units eller det lägre antal Units som tecknats, varvid tilldelning ska ske
 - a) i första hand till teckningsberättigade som tecknat Units under ordinarie teckningsperiod, med hälften till de teckningsberättigade som visat störst intresse respektive med hälften till övriga teckningsberättigade, oavsett hur många Units som tecknats, och, i den mån detta inte kan ske, genom lottning; och
 - b) i andra hand till teckningsberättigade som tecknat Units under eventuellt förlängd teckningsperiod, med hälften till de teckningsberättigade som visat störst intresse och med hälften till övriga teckningsberättigade, oavsett hur många Units som tecknats, och, i den mån detta inte kan ske, genom lottning; och
- 2) i andra hand teckningsberättigade tilldelas Units i förhållande till antal tecknade Units, och, i den mån detta inte kan ske, genom lottning.

De som tecknat Units med stöd av uniträtter äger således inte företräde att erhålla tilldelning från Överteckningsemissionen, men kan på samma villkor som övriga tecknare ansöka om att få tilldelning från Överteckningsemissionen genom att, under teckningsperioden, lämna in en anmälningsedel ("Särskild anmälningsedel 2") om teckning utan företrädesrätt.

Leverans av aktier och teckningsoptioner TO 3 från Överteckningsemissionen

De Units som tecknas via Överteckningsemissionen bokförs som Specialrätter (SR) på VP-kontot fram till dess att Överteckningsemissionen registrerats hos Bolagsverket. Efter det att registrering skett hos Bolagsverket kommer SR att omvandlas till aktier och teckningsoption TO 3 utan avisering från Euroclear, på samma sätt som sker för BTU i Emissionen.

Handel med SR från Överteckningsemissionen

Någon organiserad handel med SR kommer ej att äga rum.

Upptagande till handel med aktier och teckningsoptioner TO 3 från Överteckningsemissionen

Handel med nyemitterade aktier från Överteckningsemissionen beräknas kunna påbörjas i slutet av maj 2017, efter det att registrering av Emissionen skett hos Bolagsverket och aktierna och teckningsoptionerna TO 3 bokats ut hos Euroclear. Handel med nyemitterade teckningsoptioner TO 3 från Överteckningsemissionen beräknas kunna påbörjas i början av juni 2017, efter det att First North godkänd ansökan om att handel med teckningsoption TO 3 ska inledas.

Så här gör du

Villkor	För en (1) aktie i Intuitive Aerial får du en (1) uniträtt. Fyra (4) uniträtter ger rätt att teckna en (1) Unit.
Teckningskurs	5,00 kronor per Unit.
Avstämningsdag för deltagande i nyemissionen	30 mars 2017.
Teckningstid	5 april – 24 april 2017.
Handel med uniträtter	5 april – 20 april 2017.

TECKNING AV UNITS MED FÖRETRÄDESRÄTT

1. Du tilldelas uniträtter

För varje aktie i Intuitive Aerial som du innehar den 30 mars 2016... → **AKTIE** → **UNITRÄTT** ...erhåller du en (1) uniträtt.

2. Så här utnyttjar du dina uniträtter

Fyra (4) uniträtter... → **UNITRÄTT** + 5,00 kr → **UNIT** ...ger en (1) Unit.

3. När emissionen har registrerats hos Bolagsverket omvandlas varje Unit till två aktier i Intuitive Aerial och en teckningsoption TO 3.

En (1) Unit... → **UNIT** → **AKTIER** + **TECKNINGSOPTION** ...ger två (2) aktier i Intuitive Aerial och en (1) teckningsoption TO 3.

4. Är du direktregistrerad aktieägare eller har du aktierna hos förvaltare?

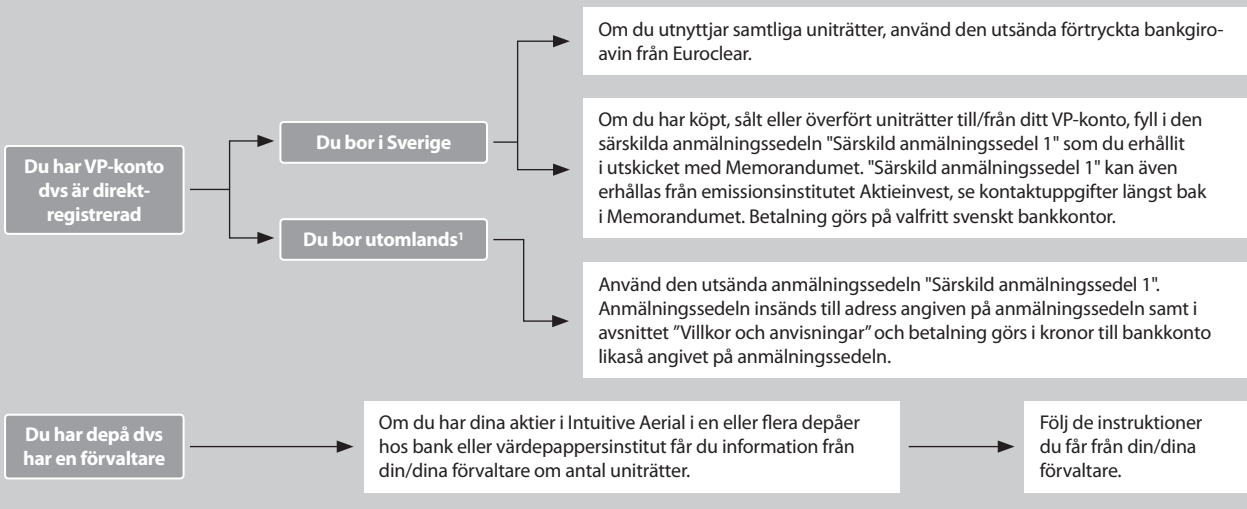

TECKNING AV UNITS UTAN FÖRETRÄDESRÄTT (AV AKTIEÄGARE OCH ÖVRIGA)²

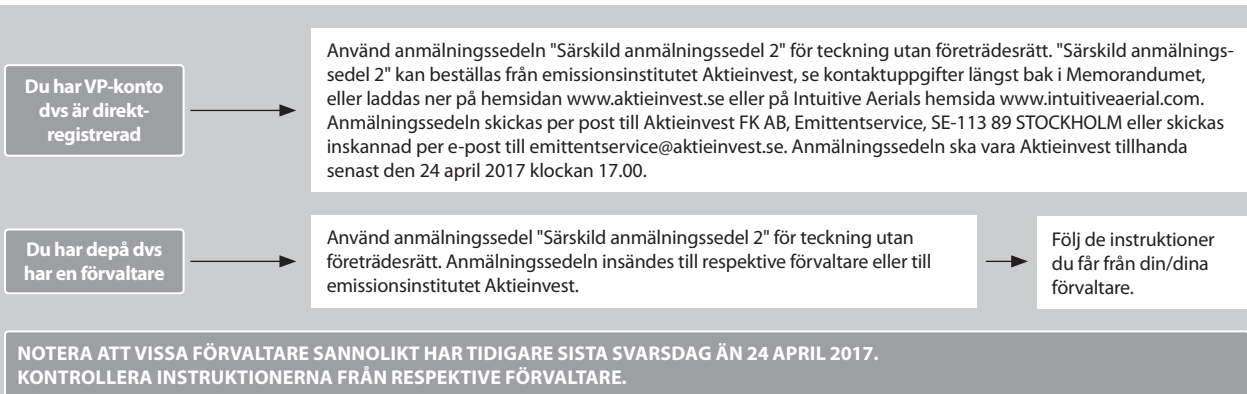

¹Notera regler vad gäller aktieägare bosatta i USA, Kanada, Australien, Nya Zeeland, Japan eller Sydafrika i avsnittet "Villkor och anvisningar" under rubriken "Aktieägare bosatta i vissa obehöriga jurisdiktioner".

²Tilldelning kommer att ske såsom beskrivs i avsnittet "Villkor och anvisningar" under rubriken "Teckning av Units utan företrädesrätt".

Så här utnyttjar du dina teckningsoptioner under 2017

Villkor	En (1) teckningsoption i TO 3 ger rätt att teckna en (1) ny aktie i Intuitive Aerial.
Teckningskurs	75 procent av den volymvägda genomsnittskursen under den period om tio handelsdagar som slutar sju bankdagar innan första dagen i teckningsperioden, dock lägst 2,50 kronor och högst 5,00 kronor per aktie.
Teckningstid	1 november – 15 november 2017.
Handel med teckningsoptioner TO 3	Från början av juni 2017 till 13 november 2017.

UTNYTTJANDE AV TECKNINGSOPTIONER TO 3

1. Så här utnyttjar du dina teckningsoptioner TO 3

En (1) teckningsoption TO 3 → **TECKNINGSOPTION** + [lägst 2,50 kr; högst 5,00 kr] → **AKTIE** ...ger en (1) ny aktie i Intuitive Aerial.

2. Är du direktregistrerad ägare eller har du teckningsoptionerna TO 3 hos förvaltare?

Du har VP-konto
dvs är direkt-
registrerad

Använd anmälningssedeln "Anmälan om optionsutnyttjande i Intuitive Aerial AB. Teckningsoption 2017/2017" för utnyttjande av teckningsoptioner TO 3. Anmälningssedeln kommer att kunna laddas ner på Bolagets hemsida www.intuitiveaerial.com eller på Aktieinvests hemsida www.aktieinvest.se i samband med teckningsperioden eller beställas från Bolaget eller Aktieinvest, se kontaktuppgifter längst bak i Memorandumet. Anmälningssedeln insänds till adress angiven på anmälningssedeln och betalning görs i kronor till bankkonto likaså angivet på anmälningssedeln.

Du har depå dvs
har en förvaltare

Om du har dina teckningsoptioner TO 3 i Intuitive Aerial AB i en eller flera depåer hos bank eller värdepappersinstitut får du information från din/dina förvaltare.

Följ de instruktioner
du får från din/dina
förvaltare.

NOTERA ATT VISSA FÖRVALTARE SANNOLIKT HAR TIDIGARE SISTA SVARSDAG ÄN 15 NOVEMBER 2017. KONTROLLERA INSTRUKTIONERNA FRÅN RESPEKTIVE FÖRVALTARE.

Vd har ordet

Året 2016 har inneburit en strategiförskjutning avseende våra produkter, från att tidigare haft fokus på vår multirotorhelikopter AERIGON till ökat fokus på vårt gyrostabiliserande kamerastativ NEWTON. Kamerastativet NEWTON har fått ett väldigt bra mottagande på marknaden. Inte minst har Bolagets produkter fått stor och positiv uppmärksamhet i sociala medier. Trots mycket begränsade försäljningsresurser har vi under året sålt 24 system av NEWTON till väldigt nöjda kunder.

Vi ska anställa fler exportsäljare under 2017 och bygga ut vårt nätverk av distributörer, agenter och partners och på så vis öka försäljningen av den befintliga versionen av NEWTON. Genom att utveckla nya versioner av NEWTON som lanseras senast under 2018 och 2019 ska vi öka den totala försäljningspotentialen för systemet väsentligt och på så vis successivt kunna bli ett lönsamt företag.

Resultatet har under året 2016 förbättrats från minus 12,3 mnkr (2015) till minus 8,8 mnkr (2016). Glädjande är att resultatet under loppet av året 2016 stärkts i takt med ökad försäljning och att vi reducerat kostnaderna. Första halvåret 2016 var resultatet minus 6,2 mnkr och andra halvåret var förlusten 2,6 mnkr.

Vi har under 2016 sänkt våra löpande månadskostnader med över 20 procent, bland annat genom minskat användande av underkonsulter och en omläggning av försäljningsverksamheten i USA. Tidigare hade vi anställd personal i vårt amerikanska dotterbolag och numera har vi fristående försäljningspersonal på provisionsbasis. Vi förväntar oss ett fortsatt förbättrat resultat under 2017 jämfört med 2016 i takt med att försäljningen ökar och att beslutade kostnadsneddragningar slår igenom.

Vår målsättning är att vi år 2020 ska nå en omsättning på 85–90 mnkr med en rörelsemarginal (EBIT) om lägst 15 procent. Bakom detta mål ligger en bedömning av hur stor försäljning vi kan nå för NEWTON inklusive de nya kommande varianterna av systemet. Vi förväntar oss därtill en successivt utökad eftermarknad bestående av serviceavtal och reservdelar i takt med att allt fler system används ute hos våra kunder. Med tiden tror vi att eftermarknaden kommer att få en ökad betydelse för våra intäkter och lönsamhet.

Bolagets multirotorhelikopter AERIGON håller hög kvalitet, har marknads bästa prestanda och är uppskattad av kunderna. Under 2016 har vi mötts av ökande priskonkurrens, men under 2017 kommer vi att göra en teknisk uppgradering av AERIGON för att återigen hitta vår marknadsnisch avseende pris/prestanda.

Drönarmarknaden är generellt i tillväxt, men behöver mogna och utvecklas. För att lära oss mer om slutkundernas verkliga behov av drönartjänster avser vi att under 2017 starta en tjänsteuppdragsverksamhet inom främst drönartjänster.

Avsikten är att ta om hand de förfrågningar som Intuitive Aerial får avseende olika

tjänsteuppdrag som kan utföras med drönare, vilket både kan bli en intäktskälla och ett sätt att lära känna marknaden bättre. Vi har tidigare tackat nej till att genomföra dessa uppdrag, för att istället helt fokusera på Bolagets produktförsäljning, men i takt med att antalet förfrågningar fortsatt strömma in har

vi omprövat det beslutet. För att lära oss marknaden så bra som möjligt kommer vi inte att begränsa oss till uppdrag som kan utföras med AERIGON, utan kan tänka oss att även använda drönare från andra tillverkare, beroende på uppdragets

karaktär. Vi kommer att starta verksamheten under 2017 i liten skala – för att känna oss för – och för att hålla kostnader och risk på en låg nivå.

Emissionslikviden ska vi använda till att rekrytera fler exportsäljare och tekniska projektledare samt i övrigt finansiera den fortsatta utvecklingen av fler versioner av NEWTON, vilka kommer att lanseras senast under 2018 och 2019. En del av emissionslikviden kommer att användas för att amortera på det exportlån som vi fick av ALMI under hösten 2016. Vidare behöver vi finansiera ökade lagernivåer av insatskomponenter i takt med att försäljningen ökar samt allmänt förstärka vårt rörelsekapital.

Vår förhoppning är att ni vill fortsätta vara med och stödja oss för att genomföra de satsningar som ger ett marknadsledarskap inom i första hand gyrostabiliserande kamerasystem.

Robin Kahlbom

Verkställande direktör
Intuitive Aerial AB



Intuitive Aerials produkter

Intuitive Aerial har tre huvudprodukter i sitt produktsortiment:

- » NEWTON – ett avancerat kamerastativ, med ett integrerat styr- och reglersystem byggt på gyrostabilisering, utvecklat för att bära kameror för professionellt bruk.
- » AERIGON – en multirotorhelikopter, med samma styr- och reglersystem som i NEWTON, anpassad för att flyga kameror för professionellt bruk.
- » DOMINION – en avancerad bärbar styrenhet som i första hand används för att manövrera NEWTON och AERIGON under användning.

PRODUKTERNA

Intuitive Aerial levererar och erbjuder lösningar som är helt anpassade för den professionella mediebranschen. Den egenutvecklade kamerastabiliseringen bygger på avancerad reglerteknik baserad på sensordata från elektroniska gyron, accelerometrar och magnetometer vilket ger möjlighet för kreativt och intuitivt skapande.

NEWTON och AERIGON bygger på samma kärnteknologi, det vill säga avancerad programvara, algoritmer och teknik för att detektera rörelser, styra och gyro-stabilisera kameror i realtid. Kunderna för NEWTON och AERIGON har i grund och botten samma kundbehov, det vill säga behovet av stabiliserande kameralösningar för sin film- och tv-produktion. NEWTON används vid filmningar med utrustning på marken och AERIGON möjliggör filmande från luften.

Intuitive Aerials produkter utgör det absoluta toppsegmentet av produkter avsedda för digital filmning via fjärrstyrda kamerasystem. Produkterna är designade från grunden för att användas på stora filminspelningar och kan hantera en förstklassig kamerautrustning, utan kompromisser på bildkvalitet. Kamerastativen och farkosterna tas fram i en kontrollerad tillverkningsprocess och levereras tillsammans med ett paket av stödprodukter, tillbehör, utbildning och assistans med certifiering i enlighet med nationella bestämmelser världen över.

NEWTON

NEWTON är ett stabiliserande kamerastativ som motverkar de skakningar och vibrationer som uppstår när en kamera hanteras. Intuitive Aerial har genom betydande ingenjörinsatser utvecklat NEWTON till den produkt som det är idag genom att främst

integrera styr- och reglersystemet från AERIGON, efter att ha förvärvat vissa produkträttigheter till själva stativet från det svenska teknikbolaget Swedish Chameleon.

NEWTON har stor potential inom flera olika marknadssegment och kan monteras på ett flertal applikationer som är i rörelse, till exempel från båt, bil, motorcyklar och skotrar. Andra applikationer kan vara kranar, räls, wire-system, jib-arnar med mera.

NEWTON använder specialanpassad stabiliseringsmjukvara från Intuitive Aerial. Mjukvaruintegrationen i kamerastativet gör att professionella kameraoperatörer kan minska den tid det tar att säkert få stabila och vackra kameraåkningar. NEWTON har vidareutvecklats till en ny högkvalitativ gimbal för bland annat broadcasttillämpningar.

AERIGON

AERIGON är en multirotorhelikopter anpassad för att flyga kameror för professionellt bruk. AERIGON är den första professionella flygande kameraplattformen skraddarsydd för film- och TV-produktioner som erbjuder den prestanda och precision som krävs för filmning med moderna HD- och UltraHD-kameror. Med marknadsledande lastkapacitet kan filmare idag använda AERIGON tillsammans med i stort sett alla moderna produktionskameror.

AERIGONs gimbal har ett inbyggt avancerat stabiliserings-system och den styrs tillsammans med kameran och objektivet trådlöst från marken via kontrollenheten DOMINION. AERIGON-systemet har använts i en rad storskaliga filmproduktioner, såsom James Bond Spectre, Disneys Into the Woods och Marvels Avengers Age of Ultron. Produktionsbolaget Natural History Film Unit (NHFU) har också använt sin AERIGON i flera högprofilerade naturdokumentärer för BBC, National Geographic och Animal Planet.

DOMINION

DOMINION är en bärbar styrenhet som gör det möjligt för kameraoperatörerna att styra kamerarörelser, fokus och andra kamerainställningar på NEWTON och AERIGON under användning. Med DOMINION har produktionsbolag, filmare, regissörer och produktionsteam ännu större kontroll när de tar filmsekvenser med hjälp av så gott som alla moderna kameror.

TEKNIKEN BAKOM INTUITIVE AERIALS PRODUKTER

Såväl AERIGON som NEWTON vilar på samma tekniska plattform, vilken har utvecklats av Intuitive Aerial och som utgör den tekniska kärnan i Bolaget. Teknikplattformen är Intuitive Aerials unika konkurrensfördel och ett av de viktigaste skälen till att investera i Intuitive Aerial som bolag.

Teknikplattformen kan bäst beskrivas som ett avancerat styr- och reglersystem för kamera- och optikstyrning för användning i treaxliga gimbal. Elektriska gyron används för att känna av vinkelrörelser, det vill säga lutningar i X-, Y- och Z-led, och fungerar som sensorer som ger signaler till systemet. Via sensorfusion (sammanslagning av signaler från flera sensorer samtidigt) och algoritmer i egenutvecklad programvara används insignalerna från gyrona för att skapa ut signaler som ska kompensera. Ut signalerna används för att styra elektriska motorer integrerade i systemet, vilka momentant och kontinuerligt kompenserar i X-, Y- och Z-led för de externa krafter som systemet utsätts för. På reglerteknikspråk kallas systemet för en PID-regulator, där förkortningen PID kommer från regulatorns tre element: en proportionerlig del, en integrerande del samt en deriverande del.

Resultatet blir att systemet tryggar att skarpa bilder kan erhållas såväl när NEWTON bär kameror i miljöer där en fast kamerainstallation krävs som när AERIGON flyger och bär kameror. Stora resurser har investerats i utveckling av detta avancerade reglertekniksystem och Bolagets bedömning är att systemet är världsledande inom sin nisch.

KONKURRENTER TILL NEWTON

Nedan följer en översikt av konkurrenterna:

RONIN, www.dji.com/ronin

Standardprodukt som säljs av kinesiska DJI Innovations.

Movi, www.freeflysystems.com/movi-pro

Maxima, www.arri.com

Defy, www.defywithus.com

Shotover, www.shotover.com

NEWTONS MARKNADSPPOSITION I FÖRHÅLLANDE TILL KONKURRENTERNA

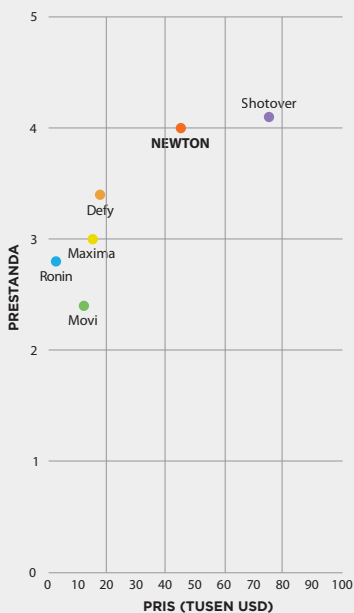

RONIN (DJI)
\$2.500

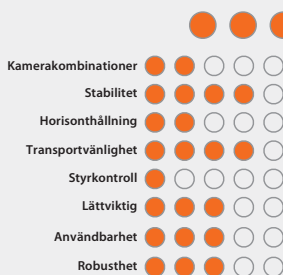

MOVI
\$12.000

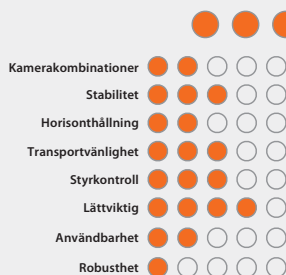

MAXIMA
\$17.500

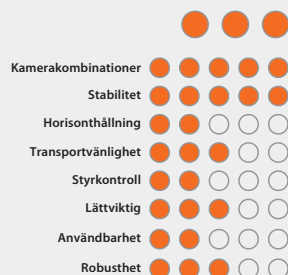

DEFY
\$15.000

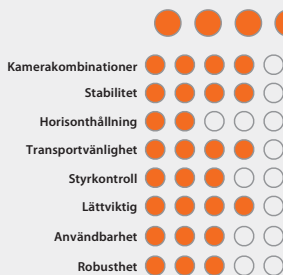

NEWTON
\$45.000

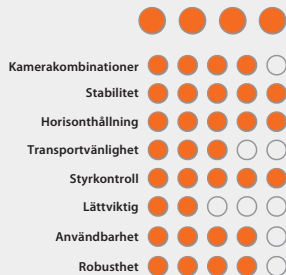

SHOTOVER
\$75.000

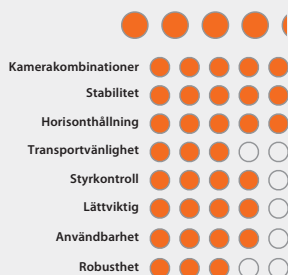

KONKURRENTER TILL AERIGON

Det finns ett antal aktörer med flygande kamerastativ. Konkurrenterna har dock inte löst problemet med att bära en stor kamera samt stå för hela systemet, vilket Intuitive Aerial erbjuder. Konkurrenter jobbar offline och kan inte spela upp samtidigt som de filmar. Med en sådan lösning måste allt ske i realtid.

Marknaden för bärare av stora filmkameror har dominerats av aktörer som konstruerar system mer eller mindre själva, vilket ger otillförlitliga system och undermålig bildkvalitet. De lite större professionella bolag som inriktar sig på att bygga kamerabärare har inte produkter som tar lika tunga och stora kameror som AERIGON från Intuitive Aerial. Konkurrenter till AERIGON är delvis samma företag som konkurrerar med NEWTON. Nedan följer en översikt av konkurrenterna:

SHOTOVER, www.shotover.com

Shotover är ett dotterbolag inom koncernen Helinet, som är verksam inom helikopterfilmning. Av de konkurrenter som finns på marknaden bedöms Shotover ligga närmast AERIGON.

FREEFLY SYSTEMS, freelflysystems.com

Freefly Systems är ett amerikanskt företag, vars produkter har närmat sig AERIGON i pris och prestanda.

DJI INNOVATIONS, www.dji.com

S1000 – professionell, högt teknikinnehåll, teknisk specifikation begränsad till semi-professionella kamerapaket. Bärförmåga begränsad till Canon 5D eller motsvarande.

De kommande marknader som Intuitive Aerial kan tänka sig att etablera sig på återfinns inom närliggande områden till professionell filmning och fotografering, till exempel "broadcasting", det vill säga filmning inom nyhetsbevakning, samt live-TV, det vill säga filmning i realtid (direktsändning).

Utvecklande av produkter för filmning i realtid kan i sin tur öppna upp nya marknader. Till exempel kan vissa segment inom säkerhetsbranschen ha intresse av lösningar där filmning i realtid kan ske.

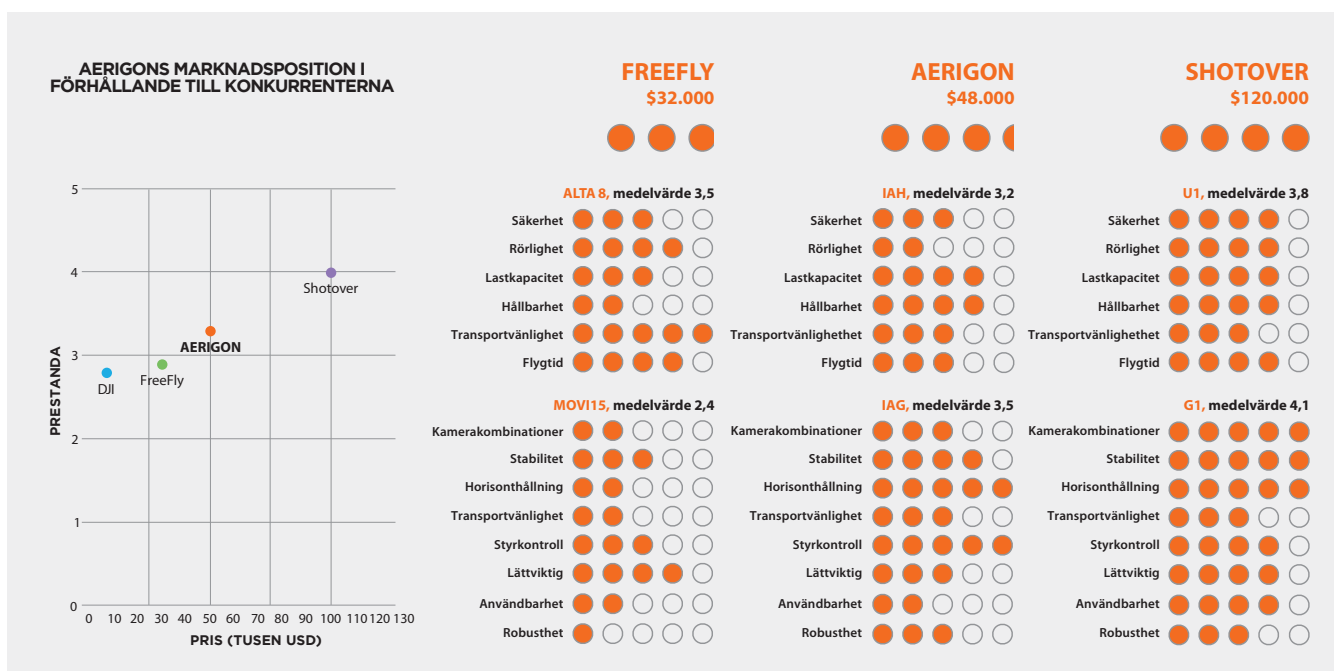

NYA PRODUKTER UNDER UTVECKLING

Under 2016 har NEWTON sålt betydligt bättre än AERIGON och marknaden bedöms vara klart större. Dessutom kräver NEWTON kortare upplärningsprocess samt kortare beslutstid för kunden och är därmed lättare att sälja. Framför allt är NEWTON betydligt enklare att sälja via distributör och bedöms kunna nå större försäljningsvolymmer snabbare. Därför kommer utveckling för att ta fram nya modellvarianter av NEWTON att prioriteras.

UTVECKLING AV NEWTON

Den tekniska utvecklingen inom TV-produktion sker snabbt, och kraven och möjligheterna ökar hela tiden. Intuitive Aerial ser en klar möjlighet att bli europeiskt marknadsledande inom fjärrstyrda kamerasystem. För att uppnå detta mål behöver Intuitive Aerial utveckla fler varianter av NEWTON och ett mer komplett produktbudande till kunderna. Med ett bredare sortiment av NEWTON kommer bolagets totala försäljningspotential att öka betydligt, samtidigt som försäljningen kan ske genom befintliga försäljningskanaler, vilket förväntas reducera försäljningsomkostnaderna som andel av bolagets totala kostnader.

Av konkurrensskäl väljer bolaget att tills vidare inte berätta i detalj vilka produktvarianter som ska utvecklas. Sammantaget bedöms dock dessa produktvarianter väsentligt öka försäljningspotentialen för NEWTON. Givet att tidplanen för utvecklingsarbetet håller förväntas de viktigaste kommande produktlanseringarna att ske senast under 2018 och 2019.

UTVECKLING AV AERIGON

Drönarbranschen genomgår en snabb teknisk utveckling och långsiktigt bedöms drönarbranschen ha väldigt stor potential.

Regulatoriska hinder håller dock tillbaka de stora försäljningsvolymerna. Marknaden befinner sig i en utvecklingsfas och kunskapen om vad man kan göra med drönare inom bland annat film-, tv- och reklamproduktion behöver utvecklas och breddas hos användarna.

Bolagets system AERIGON håller hög kvalitet, har marknadens bästa prestanda och är uppskattat av kunderna. Trots den något långsamma marknadsutvecklingen har utvecklingen inom drönarbranschen tekniskt gått fort och AERIGON möts redan av konkurrens från system som ligger något under AERIGON i pris och prestanda. Priskonkurrensen inom drönare är hård och AERIGON bedöms behöva genomgå en smärre uppgradering för att kunna hitta sin nya nisch avseende funktionalitet kontra pris, vilket kommer att genomföras under 2017.

En intressant parallell marknad för Intuitive Aerials produkter utgörs av broadcastindustrin som arbetar med livesändningar av exempelvis sport, musikevenemang och nyheter. Branscherna är besläktade men kravbilderna är på flera sätt annorlunda. Sett till Intuitive Aerials befintliga produkt kan denna mycket väl användas för att flyga många av de kameror, objektiv och videolänkar som krävs för broadcast. De stora skillnaderna gäller arbetsflöden, kringutrustning och säkerhetsaspekterna kring att frambringa en flygande farkost på folktäta inspelningsplatser.

UTVECKLING AV DOMINION

DOMINION är uppskattad av kunderna och en utmärkt produkt för manövrering av NEWTON och AERIGON. Bolaget ser möjligheter att vidareutveckla DOMINION till en avancerad tredjepartsprodukt, det vill säga produkten kommer i så fall att kunna säljas för att styra andra företags produkter och inte bara NEWTON och AERIGON. DOMINION som tredjepartsprodukt kommer i så fall att kunna lanseras på marknaden i början av 2018.



Tjänsteverksamheten

Intuitive Aerial märker ett starkt ökat intresse för att kunna hyra bolagets helikoptersystem. Bolaget avser därför att under våren 2017 möta denna efterfrågan med ett nytt affärsområde för tjänsteuppdrag, med försiktig allokering av kapital och resurser för att hålla risknivån på en rimlig nivå.

Ett viktigt skäl till att starta tjänsteverksamhet (eng: Drone Services) är att hjälpa potentiella kunder som vill testa att använda drönare i sin verksamhet. Vidare innebär tjänsteverksamhet att Intuitive Aerial får ökad kompetens om kundens verkliga behov, vilket kan återföras till den egna produktutvecklingen.

Intuitive Aerial har historiskt mottagit ett stort antal förfrågningar på att utföra uppdrag med drönare, men har alltid haft som policy att tacka nej till dessa, för att istället fokusera verksamheten på försäljning av sina egenutvecklade produkter. Etablerandet av den nya uthyrningsverksamheten innebär alltså en förändring av denna policy.

VERKSAMHETEN INOM TJÄNSTEUPPDRAG

AERIGON har speciella karakteristika som är lämpliga att använda inom professionell filmproduktion, men dessa egenskaper är inte nödvändigtvis lämpliga för andra typer av uppdrag. Inom tjänsteverksamheten avser dock inte Intuitive Aerial att begränsa sig till just uppdrag inom filmproduktion, utan kan beroende på förfrågningar komma att utföra uppdrag även inom helt andra applikationsområden.

Tjänsteverksamheten kan således komma att använda sig av Intuitive Aerials egen produkt AERIGON för att lösa kundernas behov, men kan – beroende på uppdragens karaktär – också komma att använda andra helikoptertyper (från externa tillverkare).

Exempel på förfrågningar som Bolaget fått historiskt, men då valt att tacka nej till, är inspektion av vindkraftverk för att undersöka och inspektera strukturer. Även förfrågningar avseende diverse industriella och geografiska skanningsuppdrag har mottagits.

Ett normalt uppdrag kommer att utföras på så sätt att Intuitive Aerial mottar en förfrågan från en kund. Bolaget behandlar förfrågan och beslutar om offert ska lämnas på uppdraget. Vid accept av offerten projektleder Intuitive Aerial uppdraget, men vid själva genomförandet planerar Bolaget att använda sig av externa piloter som underkonsulter för att hålla de fasta personalkostnaderna inom verksamheten på en så låg nivå som möjligt. Därmed kommer Bolaget att kunna erbjuda speciell kompetens för varje enskilt uppdrag.

MARKNADSSTRATEGI

Inom tjänsteverksamheten kommer Intuitive Aerial att ha en opportunistisk och reaktiv strategi och endast agera på reella marknadsbehov från kunder i form av konkreta förfrågningar. Bolaget kommer alltså inte primärt att själv aktivt söka upp kunder eller försöka skapa marknadsbehov, utan marknaden får utvecklas på sitt eget sätt.

I nuläget har Intuitive Aerial inte gjort någon marknadsplan för tjänsteverksamheten och heller inte några prognoser för hur den kan komma att utvecklas. Uppdrag kommer inledningsvis att bedömas och utföras från fall till fall, och först i takt med att Bolaget bygger upp en erfarenhetsbas kommer tjänsteverksamheten att utvecklas och expandera.



AERIGON testflygs utanför Linköping en kall vintermorgon.

NEWTON GYRO-STABILISERAT KAMERASTATIV



“**NEWTON by Intuitive Aerial**” är ett robust, lättviktigt gyro-stabiliserat kamerastativ som används inom professionella TV-, broadcasting- och filmproduktioner för att stabilisera produktionskameror och skapa skakningsfria kameravespningar inom mängd olika applikationer, som exempelvis vakersystem, kranar, vagnar, rälsar och fordon. Den fungerar precis lika bra i fasta installationer som i rörelse.

NEWTON baseras på Intuitive Aerials kraftfulla stabiliseringsteknik utvecklad för drönaren AERIGON, och den levereras med en mängd unika funktioner som erbjuder enkel, effektiv och pålitlig användning, såsom integrerat snabbfäste för kameran, automatiserad kalibrering och möjlighet att byta batterier medan systemet körs.

Såväl kamerastativet som kameran och objektivet fjärrstyrs med precision via den sofistikerade styrenheten DOMINION. Trådlös kommunikation med dubbla frekvenser möjliggör att NEWTON och DOMINION presterar bra tillsammans även i packade radiofrekvensmiljöer, men det finns också ett alternativ med fjärrkontroll via Ethernet-gränssnitt. DOMINIONS kommunikationsprotokoll möjliggör tredjepartsintegrationer och den kan enkelt utrustas med stödenheter.

HUVUDEGENSKAPER

- » **Robust**, vatten- och smutsavvisande design
- » **Dubbla, pålitliga** långdistans-datalänkar eller kontroll via kabel
- » **Kompatibel** med ett brett utbud av kameror och objektivstyrsystem
- » **Kort ställtid** med snabbfästen och “hot-swapping” av batterier
- » **Kan monteras** både hängande och stående
- » **Auto-Horizon** och backpan kompensering
- » **Strömkontakter** för videolänk och kameratillbehör
- » **Integrerbar med** tredjeparts broadcast- och filmutrustning
- » **Uppgraderbar mjukvara**



NEWTON
GYRO-STABILISERAT KAMERASTATIV



**intuitive
aerial™**

Phone: +46 13 99 13 990
E-mail: sales@intuitiveaerial.com
intuitiveaerial.com

Intuitive Aerial AB (publ)
Lokstallsgratan 8
SE - 582 73 Linköping
Sweden

Intuitive Aerial Inc
20058 Ventura Blvd. #255
Woodland Hills, CA 91364
USA



TEKNISKA SPECIFIKATIONER

FYSISKA SPECIFIKATIONER	Dimensioner (HxBxD) Max kamerastorlek: 210 x 260 x 210 mm Packstorlek: 390 x 170 x 350 mm	Vikt 6,8 kg	Material Bearbetat aluminium
	Montering Mitchell-fäste eller cheeseplate monterad stående eller hängande	Max rotationshastighet 180 grader/sek	Rotationsspecifikation Panoreringsrotation: obegränsad Tilt (Lutning): +45/-135 grader Roll (Vagga): -45/+45 grader
OMGIVNING	Skydd Smuts- och vattentålig	Temperaturområde -20°C till +45°C	
STRÖM	Ineffekt 14 - 25V DC	Strömförbrukning Standby: 0,1A Genomsnitt: 1,5A Max: 10A	Uteffekt Extern matningsspänning (14 - 25V) eller; batterispänning (14,4V nom), max 10A
	Batterier 2x Sony BP-U90 (14,4V, 7 800mAh) batterier		
DATALÄNK	Frekvens 2,4000 - 2,4835 GHz 422Mhz (valfri) eller; 920Mhz (valfri)	Modulationsteknik FHSS (Frequency Hopping Spread Spectrum)	Signalräckvidd Upp till 1 000 m
			Gränssnitt för kontroll via kabel Ethernet
INTEGRATION	Kameror RED EPIC X / Dragon CANON C300 / C500* SONY FS700 / F5 / F55* PHANTOM FLEX4K ARRI ALEXA Mini	Objektivstyrning FUJINON digital-drive CANON HJ14ex4.3 och liknande RED W.M.D RTMOTION MK3.1	Systemgränssnitt Ethernet CAN Bus (IA-CAN) RS232/422
	Operatörskontrollerad Tally SONY HDC-P1 GRASS-VALLEY LDX C80	Kamerakontakter 2x SDI-in 1x Ethernet-genomströmning 1x Power out (kamera) CAN BUS (IA-CAN)	Kontakter på monteringsplattan 2x SDI-ut 1x Power out 1x Power in 1x Ethernet 1x Ethernet kamera-genomströmning CAN BUS (IA-CAN)
STYRENHETEN DOMINION	Dimensioner 396 x 209 x 115 mm	Vikt 2,2 kg	Material Bearbetat aluminium
	Montering/fästen Integrerad 100 mm NATO-tillbehörsskena Stativfäste Fästskena för halsrem och sele	Skärm 5" TFT-LCD färg (800x480)	Kontakter 2x IA-CAN 2x Power out (LEMO 1B.304) 1x Power in (LEMO 1B.304) 1x SD-kort 1x USB 1x Ethernet



AERIGON

DEN PROFESSIONELLA FILMDRÖNAREN

"AERIGON by Intuitive Aerial" är en världsledande multi-rotorhelikopter (i vardagspråk benämnt drönare eller UAV) för den professionella film- och TV-industrin. AERIGONs egenutvecklade strömförsörjningssystem och dubbla koaxiala design med 12 kraftfulla, kontra-roterande rotorerna och ytbehandlat exoskelett i kolfiber möjliggör den kraft, precision och stabilitet som krävs för att lyfta tunga kamerasystem med proffsobjektiv och full s.k. FIZ-kontroll (Focus, Iris och Zoom).

AERIGONs innovativa design både absorberar vibrationer och döljer och skyddar kablar och elektronik från yttre påfrestning. De löstagbara helikopterarmarna låter operatören välja mellan "Power" eller "Endurance", beroende på omgivningarna, kameravikten eller typ av kamerasvepningar som är efterfrågad av produktionen. Hela systemet sätts samman och är redo att flygas på under 10 minuter, och det packas ihop i fältanpassade väskor på under 5 minuter.

Erfarna piloter älskar kraften och kontrollen som AERIGON erbjuder för utmanande manövrar, samtidigt som filmare och kameraoperatörer värdesätter stabiliteten, precisionen och noggrannheten hos AERIGON-gimbalens egenutvecklade, avancerade stabiliseringsteknologi.

HUVUDEGENSKAPER

- » **Professionell** filmdrönare med lyftkapacitet för kompletta produktionskameror, zoom-objektiv och full FIZ-kontroll
- » **Lättviktig** och robust kolfiberkonstruktion
- » **Kraftfullt** och redundant framdrivningssystem
- » **Typcertifierbar** och förberedd för kommersiell UAV-certifiering över hela världen
- » **Utbytbara** helikopterarmar för uppdragsspecifik konfiguration: Performance & Endurance
- » **Unikt** landningsställ designat för att skydda kamera och objektiv
- » **Integrerade** kontakter för kamera och videolänk
- » **Resevänligt** arbetsflöde
- » **Enastående** kundsupport

AERIGON

intuitive
aerial™

Phone: +46 13 99 13 990
E-mail: sales@intuitiveaerial.com
intuitiveaerial.com

Intuitive Aerial AB (publ)
Lokstallsgränd 8
SE - 582 73 Linköping
Sweden

Intuitive Aerial Inc
20058 Ventura Blvd. #255
Woodland Hills, CA 91364
USA



TEKNISKA SPECIFIKATIONER

AERIGON Helicopter (IAH3)		AERIGON Gimbal (IAG3)	
Dimensioner Diametern för hela skrovet är 1510 mm	Vikt (utan last) Endurance: 6,4 kg Performance: 8,1 kg	Dimensioner Bredd 620 mm, höjd 610 mm, djup 614 mm	Vikt 4,2 kg utan last, 4,7 kg med batterier
Lyftkapacitet (Endurance edition) 6 - 13,5 kg*	Högst tillåtna startvikt, MTOM (Endurance edition) 23 kg vid MVY*	Lyftkapacitet Minsta last är 2 kg och maximal last är 9 kg Rekommenderad objektvängd är 24 - 50 mm	Dimensioner för nyttolast Maximal längd för kamerapaketen bakom tyngdpunkten är 220 mm
Lyftkapacitet (Performance edition) 6 - 16 kg*	Högst tillåtna startvikt, MTOM (Performance edition) 25 kg vid MVY*	Ström 1x litium-jon polymer 14 - 16 V 4 500 mAh, 4-cells uppladdningsbart batteri	Uteffekt 14 - 16 V genom 4-pin LEMO-kontakter. 1x på gimbal-huvudet och 2x på gimbal-kroppen. Högsta total belastning: 10A
Ström 3x litium-jon polymer 22,2 V (nominal) 10 000 mAh upp-laddningsbara batterier eller 3x 16 000 mAh 22,2V	Laddningstid batterier 45 minuter per 6 batterier	Batteriliv Cirka 15 - 45 minuter, beroende på strömförbrukning för tillhörande utrustning	Kontakter 1x IA-CAN-kontakt 1x HD-SDI genomströmning 1x HDMI till komposit 3x Power out (LEMO1B) 1x Komposit/power out
Flygtid 7 - 15 minuter* inklusive reserver, beroende på lastvikt	Operativt maximal flyghöjd 5 500 m* *Prestandadiagram finns tillgängliga	Frekvens 2,4GHz FHSS	Signalräckvidd Upp till 1000 m
Telemetriuppgifter Temperatur Batterispänning	Signalräckvidd Upp till 1000 m	Frekvens 2,4GHz FHSS	Signalräckvidd Upp till 1000 m
		Mjukvara och inställningar Via USB eller AERIGON GCC (Mac OSX och Windows)	

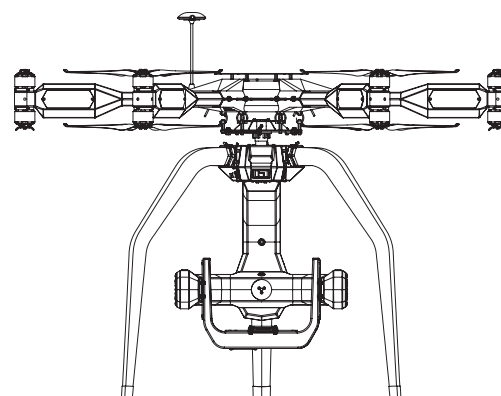
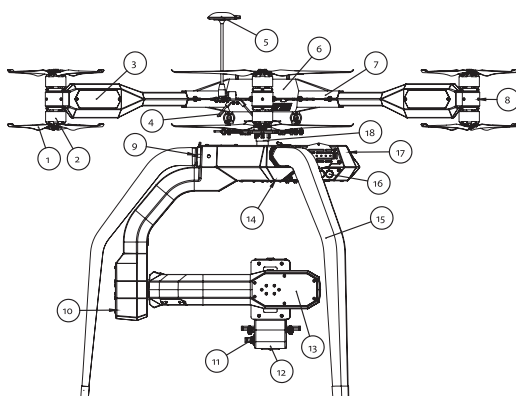

- | | | | |
|--|--|--|--|
| 1 Koaxialmonterade kolfiberpropellrar (457x155 mm) | 6 Högpresterande strömförsörjningssystem | 10 Antennfäste för videosändningsantenn | 13 Borstlösa motorer med kodare |
| 2 Borstlösa elektriska motorer | 7 Avtagbara armar med integrerade signal- och strömkontakter | 11 Dubbla strömkontakter, HD-SDI-in, inbyggd HDMI-till-komposit-videokonverterare | 14 Fästen för videonedlänkar |
| 3 Termiskt kyld elektrisk hastighetskontroll | 8 LED-navigationsljus | 12 Högpresterande IMU med Intuitive Aerials egenutvecklade stabiliseringsteknologi | 15 Skyddande landningsställ |
| 4 Dubbla 2,4GHz-mottagare | 9 Snabbfäste för gimbalben | | 16 Strömkontakter, HD-SDI-ut, kompositvideo ut |
| 5 GPS-antenn och kompass | | | 17 Fästen för utrustningsbatteri |

DOMINION

PRECISION OCH KONTROLL



“**DOMINION by Intuitive Aerial**” är en sofistikerad styrenhet för trådlös fjärrstyrning med hög precision av såväl AERIGON-plattformen som NEWTON-systemet, inklusive kamera och objektiv. DOMINION är marknadens mest förfinade och funktionsrika gimbal- och kamerastyrenhet.

DOMINION har en robust, ergonomisk och användarvänlig design med en vattentålig aluminiumkropp, ett stort fokus-hjul med hög upplösning, irisvred, stor zoomknapp och flera programmerbara knappar och vred. Alla input-knappar och -vred är programmerbara; mappning och inställningar för varje användarprofil kan sparas på ett SD-minneskort. Varje sida av kroppen har insatser för solid montering av tillbehör. Enheten kommer med inbyggda NATO-tillbehörsskenor för monitorer och viktavlastning.

En stor, högupplöst 5"-monitor med ett responsivt användargränssnitt ger användaren full kontroll över kamerarörelser, fokus och andra kamera- och objektivinställningar, liksom förbättrad gimbal-telemetri för övervakning av prestanda och bildstabilitet.

DOMINION kommunicerar trådlöst med den fjärrstyrda AERIGON- eller NEWTON-gimbalen och tillhörande kamera-system från upp till 1 000 meters avstånd, genom en pålitlig 2,4GHz FHSS-signal.

HUVUDEGENSKAPER

- » **Robust**, ergonomisk och användarvänlig design samt intuitivt användargränssnitt
- » **Dubbla, pålitliga** långdistans-datalänkar
- » **Kompatibel** med ett brett utbud av kameror och objektivstyrsystem
- » **Ljusstark 5"-skärm** med realtidsdata från gimbal, kamera och objektiv
- » **Inställbar** för flera användarprofiler, alla inställningar sparas på SD-minneskort
- » **Solid montering** av monitorer och tillbehör
- » **Strömkontakter** för externa monitorer och mottagare
- » **Integrerbar med** tredje parts broadcast- och filmutrustning
- » **Uppgraderbar mjukvara**

DOMINION
by Intuitive Aerial



Phone: +46 13 99 13 990
E-mail: sales@intuitiveaerial.com
intuitiveaerial.com

Intuitive Aerial AB (publ)
Lokstallsgratan 8
SE - 582 73 Linköping
Sweden

Intuitive Aerial Inc
20058 Ventura Blvd. #255
Woodland Hills, CA 91364
USA



TEKNISKA SPECIFIKATIONER

FYSISKA SPECIFIKATIONER	Dimensioner	396 x 209 x 115 mm	Vikt	2,2 kg	Material	Bearbetat aluminium
	Montering/fästen	Integrerad 100 mm NATO-tillbehörsskena Stativfäste Fästskena för halsrem och sele	Skärm	5" TFT-LCD färg (800x480)	Kontakter	2x IA-CAN 2x Power out (LEMO 1B.304) 1x Power in (LEMO 1B.304) 1x SD-kort 1x USB 1x Ethernet
OMGIVNING	Skydd	Smuts- och vattentålig	Temperaturområde	-20°C till +50°C		
STRÖM	Ineffekt	12 - 24V DC	Strömförbrukning	5W		
	Batteri	Integrerat 14,4V litium-jon-batteri	Uteffekt	Extern matningsspänning (12 - 24V) eller; batterispänning (14,4V nom), max 2,5A		
DATALÄNK	Frekvens	2,4000 - 2,4835 GHz	Modulationsteknik	FHSS (Frequency Hopping Spread Spectrum)		
ÖVRIGT	Kameror	RED EPIC X / Dragon CANON C300 / C500* SONY FS700 / F5 / F55* PHANTOM FLEX4K ARRI ALEXA Mini	Objektivstyrning	RED W.M.D RTMOTION MK3.1		
	Systemgränssnitt	Ethernet CAN Bus (IA-CAN)	Mjukvaru-uppgradering	Via USB (Mac OS X, Windows, Linux)		
			Gimbal-telemetri	Batteriets spänningsnivå 3-axlig vibrationsavläsning 3-axlig motorvridmoments-avläsning Mjukvaruversion och inställningar *Tillgängligt vid uppgradering av mjukvaran		

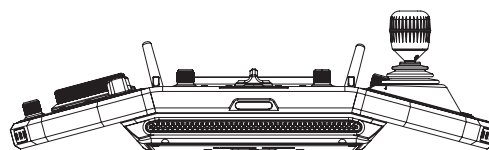
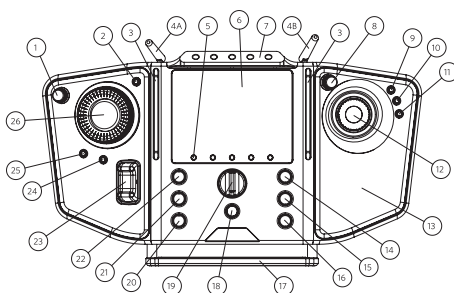

- | | | |
|--|--------------------------------------|--|
| 1 Irisvred | 7 Integrerad NATO-tillbehörsskena | 19 Kontrollägesväxlare |
| 2 Programmerbar knapp för kamera- och objektivfunktion | 8 Programmerbart input-vred | 20 Hastighet (roll) |
| 3 Fästskenor för sele | 9-11 Programmerbara funktionsknappar | 21 Hastighet (pan) |
| 4a Antenn | 12 3-axlig joystick, pan/tilt/roll | 22 Hastighet (tilt) |
| 4b Antenn | 13 Handstöd i silikon | 23 Zoom-knapp |
| 5 GUI-interaktionsknappar (5 st) | 14-16 Programmerbara input-vred | 24-25 Programmerbar knappar för kamera- och objektivfunktion |
| 6 5" TFT-LCD färgmonitor | 17 Bärhandtag / justerbart magstöd | 26 Fokushjul |
| | 18 Start-/stopp-/slutar-knapp | |

Marknaden

Intuitive Aerials två huvudprodukter, NEWTON och AERIGON, vänder sig huvudsakligen till samma slutkunder, det vill säga professionella film- och tv-skapare. Kunderna för NEWTON och AERIGON har i grund och botten samma kundbehov, det vill säga behovet av stabiliserande kamerlösningar för sin film- och tv-produktion. DOMINION är en styrenhet som säljs tillsammans med NEWTON och AERIGON, men som också bedöms ha en framtida marknad som fristående tredjepartsprodukt.

AERIGON används främst vid filminspelningar och har därför sin största marknad i länder med en traditionellt stark filmindustri, såsom USA (Hollywood), Indien (Bollywood) och Kina/Japan. NEWTON används i större utsträckning vid TV-produktion och har därför en jämnare marknadsefterfrågan mellan olika länder eftersom TV-produktion finns i nästan alla länder. Totalt sett är TV-produktion en betydligt större marknad än filmproduktion, och dessutom kan varje TV-producent ha nytta av flera stabiliserande kamerastativ NEWTON.

I exempelvis Sverige är Bolagets bedömning, baserat på input från ledande branschaktörer, att försäljningspotentialen för NEWTON är flera gånger större än den för AERIGON. Pris-mässigt ligger ett stabiliserande kamerastativ NEWTON något under vad en multirotor-helikopter AERIGON kostar och med jämförbara bruttomarginaler.

KUNDER TILL NEWTON

NEWTON lanserades hösten 2015 och har på kort tid tagit en position på en krävande marknad. Bolaget har sålt NEWTON till flera professionella och strategiskt viktiga kunder, till exempel det norska public service-bolaget NRK, brittiska BBC, Professional Motion Technology GmbH (PMT) samt NEP Sweden, som tillhör världens största leverantör av teknik och tjänster för TV, media och eventproduktion. NEWTON har använts i flera större och inflytelserika TV-produktioner, till exempel Eurovision Song Contest, The Voice, X-Factor, Melodifestivalen och ett antal globalt uppmärksammade sport-evenemang.

Kunderna till NEWTON kan delas in i följande kategorier:

- » Mediabolag med egen produktion (BBC, NRK)
- » "Wet Market" (produktionsbolag som hyrs in och spelar in med egen personal)
- » "Dry Market" (bolag utan personal – ren materialuthyrning)
- » Studio/Location (studior med fast utrustning i studion)

Produktionsbolag inom "Wet Market", det vill säga produktionsbolag med egen anställd personal, brukar specialisera sig på en viss typ av produktionsteknik, till exempel "Rail" (produktioner med rälsbunden produktionsutrustning), "Vehicle"

(produktioner med till exempel bil eller båt) och "Wire" (produktioner med vajerlyft produktionsutrustning, delvis ett alternativ till att använda drönare).

"Dry Market" är bolag som arbetar med ren materialuthyrning utan tillhörande personal. Till "Dry Market" hör till exempel uthyrning av kranar som används vid film- och tv-produktion och som är en stor marknad.

Under 2016 har Intuitive Aerial sålt 24 system NEWTON med följande fördelning:

- » Wet Market (Wire): 7 st
- » Wet Market (Rail): 7 st
- » Wet Market (Vehicle): 3 st
- » Dry Market: 3 st
- » Mediabolag med egen produktion: 3 st
- » Broadcast: 1 st

Observera att Intuitive Aerial ännu inte sålt något system till kundkategorin Studio/Location, vilken presenteras utförligare nedan.

MARKNADEN FÖR NEWTON

Intuitive Aerial känner produktionsbolagen på den svenska hemmamarknaden väl. På den svenska marknaden bedömer Bolaget att behovet av NEWTON uppgår till totalt drygt 10 system. Ett NEWTON-system bedöms ha en livslängd på omkring fem år, vilket innebär att den årliga marknaden i Sverige för NEWTON långsiktigt uppgår till ungefär två system per år. Under 2016 har Intuitive Aerial sålt tre system NEWTON på svenska marknaden.

Den tekniska utvecklingen är en viktig orsak till att kunderna köper nya system. Större teknologiskiften är en viktig anledning till att kunderna väljer att investera i nya system.

Baserat på erfarenheterna från den svenska marknaden bedömer Intuitive Aerial att den totala marknaden i Europa för NEWTON i dess nuvarande version uppgår till ungefär 300 system, där särskilt Storbritannien bedöms vara en viktig marknad. Med en livslängd på fem år innebär det en årlig marknad i Europa på 60 system av den nuvarande versionen av NEWTON. Marknaden i USA bedöms vara minst lika stor som i Europa. Till dessa kommer stora asiatiska film- och tv-länder som Japan, Kina, Indien och Sydkorea.

Globalt bedömer Bolaget att marknaden för NEWTON i dess nuvarande version försiktigt uppgår till minst 150 system per år. Teknologiskiften kan innebära att marknaden enskilda år kan vara betydligt mycket större än ovanstående. När de nya varianterna av NEWTON lanseras 2018 respektive 2019 förväntas ovanstående marknad öka väsentligt.

NEWTON INOM STUDIO/LOCATION

Utöver ovanstående marknad till produktions- och uthyrningsbolag finns det marknadskategorier som Intuitive Aerial ännu inte har sålt till, men som bedöms kunna bli intressanta kundkategorier framöver. Till dessa hör försäljning av NEWTON för fast installation i produktionsstudio, det vill säga utrustningen monteras inte upp och ner inför varje enskild tv-produktion utan finns fast installerad i studion hela tiden. Marknaden för Studio/Location kan delas in i följande:

- » Nyhetsstudior
- » Sportstudior

Nyhetsstudior är stora TV-produktionsstudior som först och främst arbetar med nyhetssändningar och som kan ha intresse av att ha fasta installationer av NEWTON.

Till sportstudior hör till exempel fotbollsarenor för de största fotbollslagen, motorsportarenor, idrottshallar och simhallar som är så pass stora att de regelbundet sänder direktinspelade tv-produktioner. Dessa sportstudior kan spara pengar på att använda fast installerad produktionsutrustning istället för att hyra in och montera upp utrustning inför varje produktion, vilket kan innebära en mycket stor marknad för NEWTON.

Till exempel har brittiska fotbollsligan Premier League 20 stycken lag som vart och ett spelar på egen hemmaarena och vars matcher i stor utsträckning visas för en internationell publik, även utanför Europas gränser. En fast installation på en fotbollsarena kan innebära ett behov av flera NEWTON kamerastativ. Exempelen på liknande användningsområden kan mångfaldigas och visar att marknadspotentialen inom Studio/Location på sikt kan bli betydelsefull.

AERIGON

Unmanned Aerial Vehicles (UAVs) är obemannade flygfarkoster som främst använts och utvecklats inom det militära. Under senare år har användandet även tagit fart inom den civila sektorn, däribland mätningsbranschen. För att samla in geografiska data används Unmanned Aircraft Systems (UAS), vilka är system som består av fler komponenter utöver luftfarkosten, som till exempel kamera och kontrollstation/styrenhet.

AERIGON är ett UAS-system, vilket är ett bra alternativ till traditionell flygfotografering då högupplösta bilder kan genereras till en låg kostnad. Det har under de senaste åren skett en kraftig ökning av intresset för flygfotografering bland produktionsbolag, filmbranschen och fotografer.

Intuitive Aerial är inriktat på den kommersiella marknaden för UAS och då mer specifikt premiumsystem för filmning och fotografering från luften som används av professionella aktörer. Bolagets marknad består av produktionsbolag med egen mediautrustning (filmproducenter, mediabolag et cetera), flygfilmföretag med fullstora helikoptrar, samt uthyrnings-

företag. Samtliga kundsegment består av professionella aktörer som behöver den bästa utrustningen som finns att tillgå för att skapa högkvalitativ film och foto. Slutprodukterna är spelfilmer, naturfilmer, mediaproduktioner (nyhetsbevakning, idrottsevenemang, dokumentärer et cetera), musikvideor samt reklamfilmer.

KUNDER TILL AERIGON

Kunderna till AERIGON hittas inom mediabranschen, både inom film och tv. Kunderna kan delas in i tre olika segment: Produktionsbolag med egen utrustning, flygfilmföretag med fullstora helikoptrar, samt uthyrningsföretag. Dessa beskrivs närmare nedan.

Produktionsbolag med egen utrustning

Inom filmbranschen existerar både stora och små produktionsbolag som äger egen utrustning. Verksamheten baseras på att genomföra projekt av varierande karaktär såsom långfilmer, TV-sändningar, reklamfilm, dokumentärer och musikvideor.

Flygfilmföretag med fullstora helikoptrar

Behovet för bilder i rörelse från luften på hög och låg höjd har skapat en marknad för flygbolag med fullstora helikoptrar specialiserade på flygfoto. Med introduktionen av produkter som Intuitive Aerials obemannade, flygande kameraplattform växer nya behov fram hos dessa företag. Filmsekvenser som tidigare enbart skapats med fullstora helikoptrar får konkurrens av kostnadseffektivare alternativ. I många fall kan AERIGON helt ersätta behovet av fullstora helikoptrar, vilket ger slutkunderna stora kostnadsbesparingar och därmed möjlighet till goda bruttomarginaler för Intuitive Aerial.

Uthyrningsföretag

Uthyrningsföretagen bygger sin verksamhet på att hyra ut film- och digitalkameror, objektiv, ljus, ljudutrustning, kranar, specialbyggda riggar samt att tillhandahålla tjänster och rådgivning till stora och små produktioner. Det är även vanligt med viss försäljning av utrustning och tillbehör.

MARKNADEN FÖR AERIGON

Intuitive Aerial har tidigare bedömt storleken på marknaden för AERIGON inom filmproduktion till flera hundra miljoner kronor per år, men erfarenheterna visar att detta tyvärr har varit en kraftig överskattning.

Den stora skillnaden är att det är en begränsad andel av alla filmer som har en produktionsbudget som tillåter användande av premiumprodukter som AERIGON. Drönare används förvisso i tilltagande omfattning i samband med filminspelningar, men i flertalet fall väljer producenterna system som ligger under AERIGON i pris/prestanda, men som är "tillräckligt bra".

Nedan följer ett uppdaterat exempel som visar den potentiella marknaden inom spelfilmsbranschen för premiumdrönare.

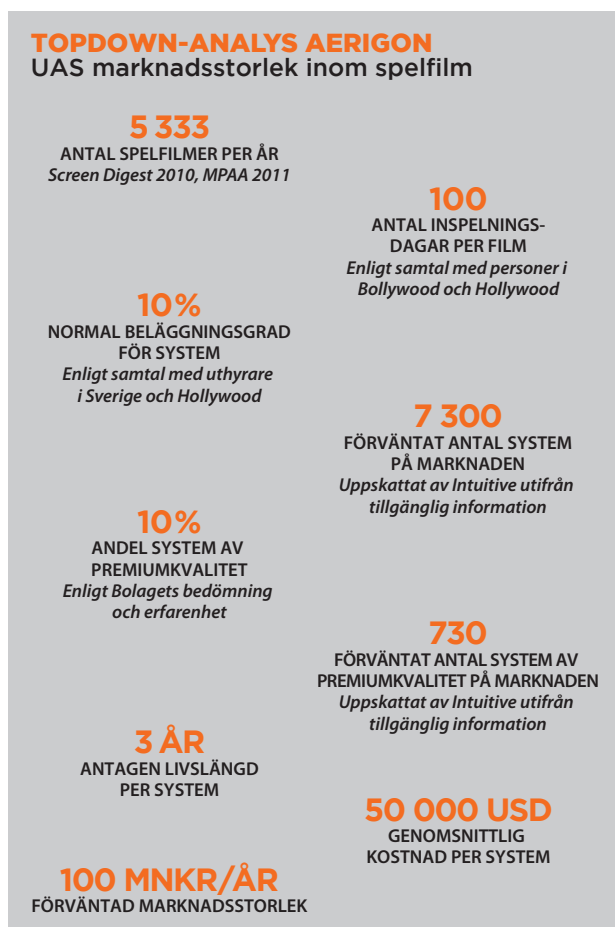

Beräkningarna av marknadsstorleken följer nedan:

- » Antal spelfilmer per år: 5 333 stycken
- » Antal inspelningsdagar per film: 100 dagar
- » Totalt antal inspelningsdagar per år: 533 300 dagar
- » Antal dagar per år: 365
- » Antal system per film (genomsnitt): 0,5 system
- » Behov av antal system vid 100 procent beläggning: 730 system
- » Normal beläggningsgrad per system: 10 procent
- » Behov av antal system vid 10 procent beläggning: 7 300 system
- » Andel filmer som kräver drönare av premiumkvalitet: högst 10 procent
- » Normal livslängd per system: 3 år
- » Årligt behov av antal system: 240 system
- » Pris per system (genomsnitt): 50 000 USD
- » Årlig marknadsstorlek, nyförsäljning system premiumkvalitet: 100 mnkr

Motsvarande beräkningar kan göras för andra filmsegment, som naturfilmer, dokumentärer, reklamfilmer, nyhetsbevakning och bevakning av idrottsevenemang.

Reklamfilm är fortfarande ett särskilt intressant segment eftersom AERIGON ger möjlighet att producera effektskapande reklamfilmer som hittills inte varit praktiskt eller ekonomiskt möjligt att genomföra, vilket ger ett stort kundvärde. Hos dessa kunder kan priskänsligheten vara lägre.

EFTERMARKNADEN

Till ovanstående kommer eftermarknaden med försäljning av slitdelar och förbrukningsmaterial, övriga reservdelar samt systemuppdateringar. Bolagets bedömning är att nyförsäljning av ett system genererar årliga eftermarknadsintäkter på omkring 20 procent per år under systemets livslängd.

FÖRSÄLJNINGSKANALER

Intuitive Aerial når idag sina kunder genom ett antal kanaler såsom branschmässor, web och sociala medier, tips från befintliga kunder och referenser i övrigt.

WEBB OCH SOCIALA MEDIER

Såväl NEWTON som AERIGON säljs i ökande omfattning baserat på förfrågningar från kunder som sett filmer om bolagets produkter som publiceras på sociala medier. Utmaningen är att sticka ut med intressant och tilltalande innehåll som intresserar en bred publik. Intuitive Aerials produkter har ett tilltalande, utmärkande designspråk och tydligt användnings-syfte. Tillsammans med effektfulla filmproduktioner och behind-the-scenes material som produceras utgör detta en stark kombination för global, social spridning.

En tydlig indikation på denna styrka var filmen där AERIGON som första drönare i världen flyger med höghastighetskameran Phantom Flex, som hittills uppnått 1,5 miljoner visningar på Youtube. Intuitive Aerial arbetar aktivt med att öka närvaron på webben och i sociala medier.

KUNDUTLÅTANDEN OCH REFERENSMATERIAL

Kundutlåtanden och referensmaterial från faktiska produktioner och användande av Intuitive Aerials produkter är kraftfulla verktyg för att bygga förtroende för produkten och företaget.

BRANSCHMÄSSOR

På de årliga stora branschmässorna NAB Show, IBC, CineGear och Cinec träffas mediabranschen för att ta del av den senaste tekniken inom film och broadcast, lyssna till inspirationstal, delta i diskussionsgrupper och visa sin marknadsnärvaro i branschen. Produktionsbolagen, uthyrningsföretagen och flygfilmsföretagen är närvarande i sitt sökande och utvärderande av senaste nytt inom marknaden.

Uppmärksammanden genom film- och tv-produktioner Intuitive Aerials vision är att vara förstahandsvalet för världens mest krävande och kreativa skapare i mediaindustrin. Styrda av denna vision har företaget en tydlig strategi att attrahera trend-sättare i marknaden i syfte att placera företagets produkter som en branschstandard för professionell film- och tv-produktion.

REFERENSPRODUKTIONER

Stabiliserande kamerastativet NEWTON lanserades under hösten 2015. Hittills har bolaget sålt cirka 40 exemplar av NEWTON och antalet ökar snabbt. Bolaget har sedan start sålt cirka 30 system AERIGON. De flesta system har sålts till företag som idag är verksamma inom fotografering/filmning med fullstora helikoptrar respektive till uthyrningsföretag.

Nedan följer exempel på några av Bolagets kunder för NEWTON:

- » NRK (www.nrk.no)
- » BBC (www.bbc.co.uk)
- » Professional Motion Technology GmbH (PMT) (www.mypmt.de)
- » NEP Sweden (www.nepsweden.com)

Referensproduktioner där NEWTON har använts inkluderar:

- » Eurovision Song Contest
- » The Voice
- » X-Factor
- » Melodifestivalen

Nedan följer exempel på några av Bolagets kunder för AERIGON:

- » Welk Aviation, USA (welkaviation.com)
- » Fly Through Films, England (flythroughfilms.com)
- » Beyond HD, England (beyondhd.tv)
- » Helicopter Film Services, England (helicopterfilm.tv)
- » Natural History Film Unit (NHFU), Botswana (naturalhistoryfilmunit.com)
- » Hello Airbot, USA (helloairbot.com)
- » Bocavista, Nederländerna (bocavista.nl)
- » Dubai Film, Förenade Arabemiraten (dubaifilm.ae)
- » Gamma Engineering, Förenade Arabemiraten (gamma-engineering.com)
- » Phoenix Air, USA (phoenixair.com)

Referensproduktioner där AERIGON har använts inkluderar:

- » Into the Woods, Disney (2014)
- » Return of the Giant Killers: Africa's Lion Kings, BBC (2015)
- » Mission: Impossible – Rogue Nation (2015)
- » James Bond: Spectre (2015)
- » Taylor Swift: musikvideon Wildest Dreams (2015)
- » Now You See Me: The Second Act (2016)
- » The Huntsman (2016)



Verksamheten

AFFÄRSIDÉ

Intuitive Aerial skall vara den ledande innovatören och tillverkaren av förstklassiga fjärrstyrda gyrostabiliserande kamera-stativ och flygande kamerariggar för professionella film- och broadcastföretag världen över.

AFFÄRSMODELL

Intuitive Aerial når idag sina kunder via sociala medier, partners, egen kundbearbetning och lokala agenter. Även närvaro på branschmässor med inriktning på film och media är en viktig säljkanal för Bolaget.

Intuitive Aerials erbjudande är en helhetslösning, anpassad med tillbehör efter kundens behov tillsammans med utbildning och assistans för certifiering. Bolaget har initierat ett arbete kring att etablera supportavtal och löpande underhållsprogram vilket kan bli en betydande andel av Bolagets intäkter på sikt.

Bolaget är starkt fokuserat på teknikutveckling inom både hård- och mjukvara. Slutmontering, testning och även viss tillverkning sker i Linköping. Det pågår ett löpande arbete med att lägga ut tillverkning på underleverantörer för att öka produktionskapaciteten.

Intuitive Aerial har för avsikt att framöver bredda sin affärsmodell genom att starta tjänsteverksamhet av egna produkter och uppdragsverksamhet som kräver flyginsatser av drönare. I tjänsteverksamheten avser Bolaget att använda egna systemet AERIGON eller drönare från andra tillverkare, beroende på uppdragets karaktär.

ORGANISATION

Styrelsen för Intuitive Aerial har sedan verksamheten inleddes strävat efter att Bolaget skall ha en så liten och kostnadseffektiv organisation som möjligt.

Bolaget har ett team med personer med spetskompetens inom ett stort antal specialområden, bland dessa finns

specialister inom elektronikdesign, reglerteknik, mjukvaruutveckling, maskin- och konstruktionsteknik, serie-entreprenörer, verksamhetsutvecklare samt logistik- och produktionsutvecklare. För närvarande uppgår antalet anställda till tolv personer.

UTVECKLINGSAVDELNINGEN

Intuitive Aerials produkter har högt teknikinnehåll och ligger i utvecklingens framkant inom en mängd områden:

- » Elektronikdesign
- » Reglerteknik
- » Produktdesign
- » Kompositdesign och tillverkning
- » Utveckling av mjukvara

Ett brett kontaktnät av leverantörer och andra externa parter, såsom forskningsmiljön vid Linköpings Universitet, används flitigt för att ytterligare stärka företagets möjlighet att utveckla produkter i världsklass.

Utvecklingsavdelningen har ansvar för att utveckla nya produkter och att vidmakthålla existerande produkter. Intuitive Aerials systemplattformar innehåller inte bara kamerastativet NEWTON, flygande helikoptern AERIGON och styrenheten DOINION utan en mängd olika produkter som exempelvis väskor, videosändare, styrkontroll, specialutformade adaptrar och kablage för kameror.

PRODUKTION

Intuitive Aerial har under de senaste åren byggt upp en produktionslina för företagets produkter. Den består av ett team av kompetenta och kvalitetsmedvetna montörer. Dessa personer är primärt hämtade från den civila flygverksamheten i Linköping och tar med sig ett grundmurat kvalitetstänk i i produktionen.

ORGANISATIONSSTRUKTUR

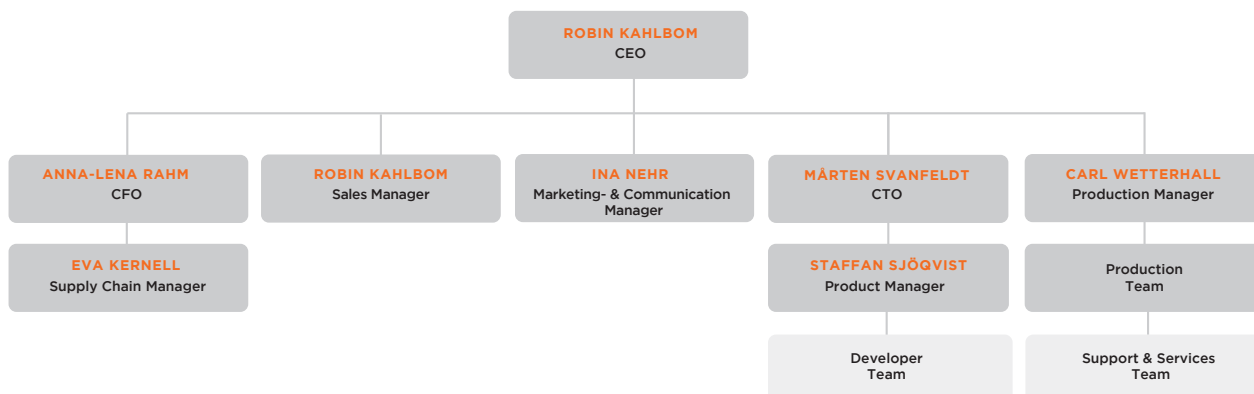

Intuitive Aerial har utvecklat en process för att kvalitetssäkra produkterna vid tillverkningen. Bolaget beställer komponenter och producerar och sätter ihop kamerastativen och flygfarkosterna själva. Detta ger Bolaget en god möjlighet att styra tillverkningen och optimera resurserna.

För att möta den förväntade volymökningen från en ökad säljstyrka kommer produktionsapparaten att behöva trimmas ytterligare framöver. Ansatsen är att detta ska ske genom att lägga ut ytterligare paket av moduler och produkter för förädling hos underleverantörer, samtidigt som kvalitetsarbetet

ökas och den slutliga monteringen och kontrollen sker internt av personal hos Intuitive Aerial.

SUPPORT- OCH UNDERHÅLLSAVTAL

Under support- och underhållsavtal erbjuder Intuitive Aerial sina kunder löpande uppdateringar av mjukvara och förebyggande underhållsarbete. På sikt ser Bolaget att dessa kommer ökas med flera olika nivåer innehållande både reservdelsprogram och tillgång till ersättningssystem under schemalagt underhåll.

FLYGREGULATORISKA ASPEKTER

Alla flygande farkoster som frambringas för kommersiella syften regleras av strikta regelverk. Det pågår ett omfattande regelverksarbete världen över för att ta fram och förändra rådande lagstiftningar för UAS. Sverige tillsammans med Storbritannien har varit ledande nationer inom Europa inom detta arbete. Redan 2009 gav Transportstyrelsen ut ett regelverk för obemannade luftfartyg.

Inom den svenska lagstiftningen delas de obemannade farkosterna in i olika kategorier baserat på max startvikt vilket är praxis inom luftfarten. Intuitive Aerials farkoster är klassade i Sverige som en Kategori 2 farkost (mellan 7 och 150 kg) med krav på organisation och flygrutiner. Farkosten frambringas inom synhåll och på en maximal höjd av 120 meter. Europeiska byrån för luftfartssäkerhet (EASA) har meddelat att de arbetar för att harmonisera regelverket för UAS inom Europa.

I USA har en lagstiftning presenterats där organisationer får tillstånd att bedriva flygfilmsverksamhet med UAS. Eftersom USA dominerar den internationella filmindustrin är detta en viktig faktor för marknadsutvecklingen i USA under kommande år.

CERTIFIERING

Intuitive Aerial har med sin interna expertis från obemannad och civil luftfart tagit fram ett certifieringsprogram

där kunderna erbjuds support med att certifiera farkost och organisation enligt nationella bestämmelser i olika delar av världen. Programmet är uppbyggt på konsultation, utbildning och operationella handböcker som uppdateras löpande med bilagor och anpassas vartefter certifiering i nya länder genomförs. På så sätt har en långsiktigt hållbar modell skapats för att effektivt genomföra certifieringar världen över.

UTBILDNING

I samband med försäljning erbjuds piloter både teoretisk och praktisk typutbildning för att kunna bedriva professionell, säker UAS-verksamhet i enlighet med rådande regelverk. Teknisk utbildning erbjuds även för enklare underhållsinsatser.

PILOTNÄTVERK

Att lära sig flyga radiostyrda helikoptrar och flygplan kräver många timmars dedikerad flygtid. Mot bakgrund av detta genomför inte Intuitive Aerial grundkurser för radiostyrda helikoptrar utan rekommenderar alla kunder att vända sig till erfarna piloter.

Ett världsomspännande pilotnätverk är under uppbyggnad för underlätta processen för kunderna att hitta en lämplig pilot för sin verksamhet.

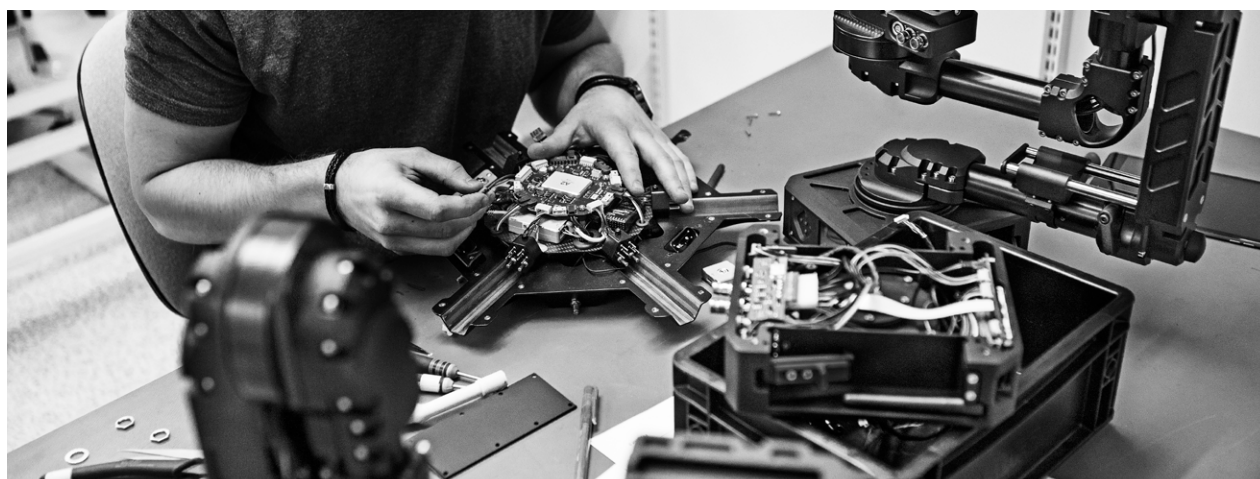

Strategi och framtidsutsikter

UTVECKLINGEN UNDER 2016

Under 2016 har Bolagets fokus gradvis flyttats från AERIGON till NEWTON i takt med att den senare produkten sålt allt bättre. Försäljningen av AERIGON har samtidigt hämmats under 2016. Ett tekniskt problem med en komponent från en extern leverantör orsakade ett instabilt flygbeteende under vissa flygförhållanden, som gjorde att flygfarkosten i värsta fall kunde störta. Problemet tog lång tid att lokalisera, krävde omfattande tester och orsakade flygförbud under en period. Under en period om cirka ett halvår var det i praktiken inte möjligt att sälja AERIGON. Problemet är numera löst, komponenten ersatt, flygförbudet hävt och AERIGON säljs åter.

AERIGON har samtidigt mött priskonkurrens från andra drönartillverkare som säljer system som förvisso inte har samma prestanda som AERIGON, men som många kunder ändå upplever som "tillräckligt bra". Bolagets uppskattningar av hur stor den faktiska marknaden är för AERIGON inom filmindustrin har därför fått revideras ner. Samtidigt hålls den generella tillväxten avseende användande av drönare fortfarande tillbaka av regulatoriska skäl. I takt med att NEWTON efterfrågats allt mer har det varit logiskt för företagsledningen att i ökande utsträckning fokusera på den senare produkten.

PRESSMEDDELANDEN UNDER 2016 OCH 2017

Följande pressreleaser har publicerats under 2016 och 2017:

- » Januari 2016: Intuitive Aerial säkrar strategiska ordrar av NEWTON.
- » Mars 2016: Intuitive Aerial tar nya order på NEWTON inför sändningen av Eurovision Song Contest 2016.
- » April 2016: Intuitive Aerial Granted FAA 333 Exemption for AERIGON UAV.
- » Maj 2016: Succé för Intuitive Aerials NEWTON under Eurovision.
- » September 2016: Intuitive Aerial genomför fälttester med NEWTON med BBC i Afrika.
- » September 2016: Intuitive Aerial erhåller exportlån från ALMI.
- » Oktober 2016: Intuitive Aerial får tysk prestigeorder av NEWTON.
- » Oktober 2016: Högsta förvaltningsdomstolens beslut gällande drönare har marginell inverkan på verksamheten.
- » November 2016: Intuitive Aerial genomför workshop på Kenyas största universitet, Kenyatta University i Nairobi.
- » November 2016: AERIGON gör succé i Travis Rice's senaste snowboardfilm "The Fourth Phase".
- » November 2016: Intuitive Aerial får order och tecknar leverantörsavtal för NEWTON med BBC.
- » December 2016: Intuitive Aerials styrelse utser Peter Ahlgren till ny styrelseordförande.
- » December 2016: Intuitive Aerial erhåller strategisk order på två NEWTON-system till norska public service-bolaget NRK samt får ytterligare beställning på två system till befintliga kunder – ordervärdet uppgår till 1,5 MSEK.

- » December 2016: Tidigare styrelseordföranden Jonas Lindqvist avgår som styrelseledamot i Intuitive Aerial.
- » Februari 2017: Ny order placerar Intuitive Aerials produkt NEWTON i Melodifestivalen 2017.
- » Februari 2017: Intuitive Aerial levererar sin andra order av NEWTON till USA.
- » Februari 2017: Intuitive Aerial aviserar uppdaterad strategi med ökat fokus på försäljning av gyro-stabiliserade kamera-systemet NEWTON.

VERKSAMHETSMÅL FÖR 2017

NEWTON har tagits emot väl av marknaden, trots att produkten bara funnits ett år och trots att Intuitive Aerial har haft begränsade försäljningsresurser, i stort sett bara bestående av vd. Avsikten är därför att utöka försäljningskapaciteten genom att anställa fler egna exportsäljare, som ska sälja direkt till kund och framför allt förstärka Intuitive Aerials nätverk av partners och återförsäljare.

Marknadens respons visar att det finns goda möjligheter att utveckla flera varianter av NEWTON, baserat på samma grundteknik, som kraftigt skulle utöka den totala försäljningspotentialen för NEWTON-systemet. Dessa varianter kommer att kunna säljas via samma försäljningsorganisation, vilket förväntas innebära stordriftsfördelar i försäljningsarbetet.

AERIGON kommer under 2017 att genomgå en teknisk uppgradering för att på nytt hitta sin nisch avseende pris/prestanda. Bolaget tror på god framtida tillväxt inom drönartjänster inklusive det egna systemet AERIGON. För att bättre lära sig mer om marknadens verkliga behov kommer Intuitive Aerial under 2017 att starta egen tjänsteverksamhet och utföra uppdrag inom drönartjänster.

Under 2017 kommer Bolaget att utökas med ett par ledande befattningshavare inom försäljning och teknisk projektledning. Arbetet ska fortsätta med att stärka organisation, rutiner och strukturkapital med syfte att bli ett renodlat industriellt företag.

EXPANSION VIA STRATEGISKA SAMARBETSPARTNERS

Intuitive Aerial har hittills bearbetat marknaden på egen hand, för att visa kunderna vad bolaget har att erbjuda och för att vinna referensorder. Den uthålliga marknadsbearbetningen har varit en tålmodig satsning. Bolaget har fått indikationer på att det finns möjligheter till strategiska samarbeten med namnkunniga företag i branschen.

Styrelsen kommer framöver är att närmare undersöka vilka möjliga samarbeten som kan vara intressanta för bolaget. Ett möjligt upplägg kan till exempel vara att på en viss geografisk marknad gemensamt starta ett kombinerat sälj- och service-bolag, med en aktör som är ledande där. Därmed skulle försäljningen snabbare kunna öka, samtidigt som behovet av finansiering från Intuitive Aerial skulle minska, och även risken

i en sådan satsning. Andra möjliga samarbeten skulle kunna vara teknologisamarbeten, där Intuitive Aerials produkter och teknologi lanseras via större bolag.

FINANSIELLA MÅL

Bolaget har aktivt arbetat med att sänka kostnadsmassan under 2016 och 2017. Användandet av underkonsulter har minskat och verksamheten i USA har strukturerats om genom övergång till provisionsbaserad ersättning, istället för att tidigare ha haft anställd personal i det amerikanska försäljningsbolaget. De löpande månadskostnaderna har reducerats med över 20 procent jämfört med toppnivån.

Med dagens kostnadsnivå når Bolaget breakeven vid en försäljning omkring 25 mnkr, vilket motsvarar omkring 45 system på årsbasis, beroende på hur många system som säljs via distributör. Planerade förstärkningar av organisationen med fler exportsäljare och tekniska projektledare kommer dock att öka nivån för breakeven.

Under 2017 förväntas omsättningen öka och resultatet väsentligt förbättras jämfört med 2016. Bolagets målsättning är att år 2020 nå en omsättning omkring 85–90 mnkr med en rörelsemarginal (EBIT) på minst 15 procent. Vägen dit går primärt via fler varianter av NEWTON-systemet, men även ökade intäkter från eftermarknaden i form av service och reservdelar i takt med att allt fler system används ute hos kunderna.

HISTORIK

2010–2011

Bolaget grundades formellt och de första prototyperna togs fram.

2012

År 2012 kännetecknades av fortsatta utvecklingsprojekt och framtagande av prototyper. Ett antal filmproduktioner genomfördes, till exempel Fröken Julie, regisserad av Helena Bergström. Målmarknaderna för initial produktförsäljning fastlades att vara Europa, Nordamerika och Mellanöstern.

2013

Bolaget presenterade under april månad den första prototypen av Black Armored Drone tillsammans med det amerikanska bolaget RED Digital Cinema, www.red.com på NAB mässan i Las Vegas. Denna presentation ledde till global kännedom om Intuitive Aerials produkter hos marknaden för UAV:er inom mediabranschen. De första leveranserna gjordes till kunder i Europa, USA och Mellanöstern.

2014

Under 2014 erhöles antal strategiskt viktiga ordrar, såsom Ljud & Bild Media och BrainFarm Digital Cinema. Ett antal storproduktioner genomfördes med Bolagets produkter, exempelvis Disney's Into The Woods, Avengers – Age of Ultron, BBC Giant Killers II, One Planet och Wonders of Britain. I Sverige spelades Sune i Fjällen in. Intuitive Aerial utsågs av Ny Teknik och Affärsvärlden till ett av Sveriges 33 hetaste teknikföretag.

2015

Bolaget listades på First North i början av året. Rättigheterna till ett kamerastativ förvärvades av Swedish Chameleon, vilket sedan har vidareutvecklats till produkten NEWTON genom att integrera samma styr- och reglersystem som är grunden i AERIGON.

2016

En företrädesemission genomfördes i januari, vilken övertecknades. Se övriga händelser under "Pressmeddelanden 2016 och 2017".



Finansiell översikt

KONCERNRESULTATRÄKNING	1 juli – 31 dec		1 jan – 31 dec		
	2016	2015	2016	2015	2014*
Belopp i tkr					
Rörelsens intäkter mm					
Nettoomsättning	4 565	3 940	9 580	4 818	5 107
Förändring av lagervaror under tillverkning, färdiga varor och pågående arbete för annans räkning	1 867	-33	2 230	367	438
Aktiverat arbete för egen räkning	474	557	889	1 051	525
Övriga rörelseintäkter	680	-22	684	14	187
Summa intäkter mm	7 586	4 443	13 384	6 251	6 257
Rörelsens kostnader					
Råvaror och förnödenheter	-3 557	-3 124	-6 774	-4 503	-3 577
Övriga externa kostnader	-2 065	-2 978	-6 421	-6 869	-2 307
Personalkostnader	-3 559	-3 423	-7 434	-6 086	-3 879
Övriga rörelsekostnader	-340	0	-340	0	0
Summa rörelsens kostnader exkl avskrivningar	-9 521	-9 525	-20 969	-17 458	-9 763
Resultat före avskrivningar (EBITDA)	-1 935	-5 082	-7 585	-11 207	-3 506
Av/nedskrivningar av materiella och immateriella anläggningstillgångar	-607	-490	-1 230	-893	-690
Summa rörelsens kostnader	-10 128	-10 016	-22 199	-18 351	-10 453
Rörelseresultat (EBIT)	-2 541	-5 574	-8 816	-12 100	-4 196
Finansiella poster					
Ränteintäkter	252	1	252	1	3
Räntekostnader och liknande resultatposter	-346	-29	-283	-216	-88
Summa finansiella poster	-94	-28	-31	-215	-85
Resultat efter finansiella poster	-2 636	-5 602	-8 846	-12 315	-4 281
Skatt på periodens resultat	0	0	0	0	0
PERIODENS RESULTAT	-2 636	-5 602	-8 846	-12 315	-4 281

NYCKELTAL (KONCERNEN)	1 juli – 31 dec		1 jan – 31 dec		
	2016	2015	2016	2015	2014*
Antal anställda	12	11	12	11	12
Soliditet (%)	30	23	30	23	10
Avkastning på totalt kapital (%)	Neg	Neg	Neg	Neg	Neg
Avkastning på eget kapital (%)	Neg	Neg	Neg	Neg	Neg
Antal aktier vid periodens slut, st	6 539 031	4 466 094	6 539 031	4 466 094	2 791 675
Genomsnittligt antal aktier, st	6 539 031	4 466 094	6 072 620	4 326 559	2 791 675
Resultat per genomsnittligt antal aktier, kr	-0,40 kr	-1,25 kr	-1,46 kr	-2,85 kr	-1,53 kr

DEFINITION AV NYCKELTAL

Antal anställda: Medelantal anställda under räkenskapsåret.

Soliditet (%): Justerat eget kapital (eget kapital och obeskattade reserver med avdrag för uppskjuten skatt) i procent av balansomslutning.

Avkastning på totalt kapital (%): Rörelseresultat plus finansiella intäkter i procent av balansomslutningen.

Avkastning på eget kapital (%): Resultat efter finansiella poster i procent av justerat eget kapital (eget kapital och obeskattade reserver med avdrag för uppskjuten skatt).

*Endast moderbolag, koncern etablerades 2015.

KONCERNBALANSRÄKNING	31 dec		
	2016	2015	2014*
Belopp i tkr			
TILLGÅNGAR			
Anläggningstillgångar			
<i>Immateriella anläggningstillgångar</i>			
Balanserade utgifter för utvecklingsarbeten och liknande arbeten	3 472	3 655	3 077
Summa immateriella anläggningstillgångar	3 472	3 655	3 077
<i>Materiella anläggningstillgångar</i>			
Inventarier verktyg och installationer	1 158	751	10
Summa materiella anläggningstillgångar	1 158	751	10
<i>Finansiella anläggningstillgångar</i>			
Depositioner	111	110	0
Summa finansiella anläggningstillgångar	111	110	0
Summa anläggningstillgångar	4 741	4 515	3 087
Omsättningstillgångar			
<i>Varulager mm</i>			
Råvaror och förnödenheter	4 653	2 404	568
Varor under tillverkning	304	153	0
Förskott till leverantör	310	856	41
Summa varulager mm	5 267	3 413	609
<i>Kortfristiga fordringar</i>			
Kundfordringar	2 225	1 426	86
Övriga kortfristiga fordringar	327	687	921
Summa kortfristiga fordringar	2 552	2 113	1 007
<i>Likvida medel</i>			
Kassa och bank	-63	1 014	351
Summa likvida medel	-63	1 014	351
Summa omsättningstillgångar	7 756	6 540	1 967
SUMMA TILLGÅNGAR	12 497	11 056	5 054
EGET KAPITAL OCH SKULDER			
Eget kapital			
<i>Bundet eget kapital</i>			
Aktiekapital (4 466 094 st)	1 177	804	503
Fond för utvecklingskostnader	893	0	0
Summa bundet eget kapital	2 070	804	503
<i>Fritt eget kapital</i>			
Överkursfond	30 690	20 987	6 948
Balanserad vinst eller förlust	-20 172	-19 280	-2 685
Periodens resultat	-8 846	0	-4 281
Summa fritt eget kapital	1 671	1 707	-18
Summa eget kapital	3 741	2 511	485
Skulder			
<i>Avsättningar</i>			
Garantiskulder	263	300	0
Summa avsättningar	263	300	0
<i>Långfristiga skulder</i>			
Övriga långfristiga skulder	4 617	664	1 200
Summa långfristiga skulder	4 617	664	1 200
<i>Kortfristiga skulder</i>			
Skulder till kreditinstitut	1 086	496	404
Leverantörsskulder	1 055	1 941	717
Övriga kortfristiga skulder	828	4 490	1 806
Upplupna kostnader och förutbetalda intäkter	907	654	442
Summa kortfristiga skulder	3 876	7 581	3 369
Summa skulder	8 756	8 545	4 569
SUMMA EGET KAPITAL OCH SKULDER	12 497	11 056	5 054
Ställda säkerheter	7 800	1 200	1 000
Ansvarsförbindelser	Inga	Inga	Inga

KASSAFLÖDEANALYS (KONCERN)	1 juli–31 dec		1 jan–31 dec		
	2016	2015	2016	2015	2014*
Belopp i tkr					
Den löpande verksamheten					
Resultat före finansiella poster	-2 541	-5 574	-8 816	-12 100	-4 196
Justeringar för poster som inte ingår i kassaflödet mm.	533	790	1 194	1 193	690
Erhållen ränta	252	1	252	1	4
Erlagd ränta	-347	-29	-283	-216	-88
Kassaflöde från den löpande verksamheten före förändringar av rörelsekapital	-2 103	-4 812	-7 653	-11 122	-3 590
<i>Kassaflöde från förändringar i rörelsekapital</i>					
Förändring av varulager och pågående arbeten	-1 614	-2 096	-1 854	-2 804	-438
Förändring kundfordringar	-364	415	-799	-1 340	616
Förändring av kortfristiga skulder	-1 652	2 550	-3 409	2 895	-781
Förändring leverantörsskulder	12	806	-886	1 224	186
Förändring av kortfristiga fordringar	140	378	2 473	234	1 888
Kassaflöde från den löpande verksamheten	-5 581	-2 759	-12 127	-10 913	-2 119
Investeringsverksamheten					
Investeringar i immateriella anläggningstillgångar	-474	-556	-893	-1 377	-574
Investeringar i materiella anläggningstillgångar	-562	-834	-562	-834	0
Investeringar i finansiella anläggningstillgångar	-5	-41		-110	0
Kassaflöde från investeringsverksamheten	-587	-1 431	-1 456	-2 321	-574
Finansieringsverksamheten					
Nyemission	0	51	10 076	14 341	3 400
Upptagna lån	5 000	0	5 000	0	0
Amortering av lån	-236	-222	-458	-444	-485
Kassaflöde från finansieringsverksamheten	4 764	-170	14 619	13 897	2 915
Periodens kassaflöde	-1 403	-4 361	-1 077	663	222
Likvida medel					
Likvida medel vid periodens början	1 341	5 375	1 014	351	128
Likvida medel vid periodens slut	-63	1 014	-63	1 014	351

*Endast moderbolag, koncern etablerades 2015.

Kommentarer till den finansiella översikten i sammandrag

Vidstående tabeller visar historisk finansiell information i sammandrag för Intuitive Aerial avseende räkenskapsåren 2016, 2015 och 2014. Informationen för räkenskapsåret 2016 är hämtad från Bolagets bokslutskommuniké, vilken inte är reviderad av Bolagets revisor. Övrig information är hämtad från Bolagets reviderade årsredovisningar. Sammandraget av Bolagets räkenskaper bör läsas tillsammans med Bolagets bokslutskommuniké för 2016 respektive Bolagets reviderade årsredovisningar med tillhörande noter för räkenskapsåren 2015 och 2014.

RÄKENSKAPSÅR

Bolaget har 1 januari till 31 december som räkenskapsår.

ALLMÄNNA REDOVISNINGSPRINCIPER

Nedanstående text har hämtats från årsredovisningen 2015.

Årsredovisningen och koncernredovisningen är upprättad i enlighet med årsredovisningslagen och BFNAR 2012:1 Årsredovisning och koncernredovisning (K3). Redovisningsprinciperna är oförändrade jämfört med föregående år.

Fordringar och skulder i utländsk valuta

Fordringar och skulder i utländsk valuta har omräknats till balansdagens kurs, där anskaffningskurs används. Kursdifferenser på rörelsefordringar och rörelseskulder ingår i rörelseresultatet, medan differenser på finansiella fordringar och skulder redovisas bland finansiella poster.

INTÄKTSREDOVISNING

Intäkter har tagits upp till verkligt värde av vad som erhållits eller kommer att erhållas och redovisas i den omfattning det är sannolikt att de ekonomiska fördelarna kommer att tillgodogöras bolaget och intäkterna kan beräknas på ett tillförlitligt sätt.

Vid försäljning av varor redovisas normalt inkomsten som intäkt när de väsentliga förmåner och risker som är förknippade med ägandet av varan har överförts från företaget till köparen. Avsättningar görs för de risker för intäktsreduktioner som kvarstår genom att koncernen och moderbolaget tillämpar garantivillkor.

KONCERNREDOVISNING

Konsolideringsmetod

Koncernredovisningen har upprättats enligt förvärvsmetoden. Detta innebär att förvärvade verksamheters identifierbara

tillgångar och skulder redovisas till marknadsvärde enligt upprättad förvärvsanalys. Överstiger verksamhetens anskaffningsvärde det beräknade marknadsvärdet av de förväntade nettotillgångarna enligt förvärvsanalysen redovisas skillnaden som goodwill.

Förändring av koncernens sammansättning

Under räkenskapsåret 2015 har två dotterbolag bildats, varav ett i USA, Intuitive Aerial Inc, samt ett i Sverige, Intuitive Aerial Värdepapper AB. Dotterbolagen ägs båda till 100 procent.

Dotterföretag

Koncernredovisningen omfattar, förutom moderföretaget, samtliga företag i vilka moderföretaget direkt eller indirekt har mer än 50 % av röstetalet eller på annat sätt innehar det bestämmande inflytandet och därmed har en rätt att utforma företagets finansiella och operativa strategier i syfte att erhålla ekonomiska fördelar. Ett dotterföretags intäkter och kostnader tas in i koncernredovisningen från och med tidpunkten för förvärvet till och med den tidpunkt då moderföretaget inte längre har ett bestämmande inflytande över dotterföretaget.

Transaktioner mellan koncernföretag

Koncerninterna fordringar och skulder samt transaktioner mellan koncernföretag liksom orealiserade vinster elimineras i sin helhet. Orealiserade förluster elimineras också såvida inte transaktionen motsvarar ett nedskrivningsbehov. Förändring av intern nettoomsättning samt internvinst under räkenskapsåret har elimineras i koncernresultaträkningen.

Omräkning av utländska dotterföretag

Utländska dotterföretags bokslut har omräknats enligt dagskursmetoden. Samtliga poster i balansräkningen har omräknats till balansdagskurs. Alla poster i resultaträkningen har omräknats till genomsnittskurs under räkenskapsåret. Differenser som uppkommer redovisas direkt i eget kapital.

VÄRDERINGSPRINCIPER

FORSKNING OCH UTVECKLING

Immateriella anläggningstillgångar redovisas till anskaffningsvärde minskat med ackumulerade avskrivningar och nedskrivningar. I redovisningen tillämpas aktiveringsmodellen för internt upparbetade immateriella tillgångar.

Avskrivningar görs linjärt över den bedömda nyttjandetiden. Avskrivningstiden för internt upparbetade immateriella anläggningstillgångar uppgår till fem år.

MATERIELLA ANLÄGGNINGSTILLGÅNGAR

Materiella anläggningstillgångar redovisas till anskaffningsvärde minskat med avskrivningar. I anskaffningsvärdet ingår utgifter som direkt kan hänföras till förvärvet av tillgången. Tillkommande utgifter läggs till anskaffningsvärdet till den del tillgångens prestanda ökar i förhållande till tillgångens värde vid anskaffningstidpunkten. Utgifter för löpande reparation och underhåll redovisas som kostnader. Realisationsvinst respektive realisationsförlust vid avyttring av en anläggningstillgång redovisas som Övrig rörelseintäkt respektive Övrig rörelsekostnad.

Materiella anläggningstillgångar skrivs av systematiskt över tillgångens bedömda nyttjandeperiod. När tillgångarnas avskrivningsbara belopp fastställs, beaktas i förekommande fall tillgångens restvärde. Linjär avskrivningsmetod används för alla typer av materiella tillgångar. Avskrivningstiden för materiella anläggningstillgångar uppgår till fem år.

AVSKRIVNINGSPRINCIPER FÖR ANLÄGGNINGSTILLGÅNGAR

Avskrivningar enligt plan baseras på ursprungliga anskaffningsvärden minskat med beräknat restvärde. Avskrivning sker linjärt över tillgångens beräknade livslängd. Följande avskrivningsprocent har tillämpats, varvid hänsyn tagits till innehavstiden för under året förvärvade och avyttrade tillgångar.

Anläggningstillgångar	% per år
Immateriella anläggningstillgångar:	20
Materiella anläggningstillgångar:	20

Skillnaden mellan ovan nämnda avskrivningar och skattemässigt gjorda avskrivningar redovisas som ackumulerade överavskrivningar, vilka ingår i obeskattade reserver.

FINANSIELLA INSTRUMENT

Finansiella instrument redovisas i enlighet med reglerna i K3 kapitel 11, vilket innebär att värdering sker utifrån anskaffningsvärde.

Finansiella instrument som redovisas i balansräkningen inkluderar kundfordringar och övriga fordringar, leverantörsskulder och låneskulder. Instrumenten redovisas i balansräkningen när företaget blir part i instrumentets avtalsmässiga villkor.

Finansiella tillgångar tas bort från balansräkningen när rätten att erhålla kassaflöden från instrumentet har löpt ut eller överförs och företaget har överfört i stort sett alla risker och förmåner som är förknippade med äganderätten. Finansiella

skulder tas bort från balansräkningen när förpliktelserna har reglerats eller på annat sätt upphört.

Kundfordringar och övriga fordringar

Fordringar redovisas som omsättningstillgångar med undantag för poster med förfallodag mer än 12 månader efter balansdagen, vilka klassificeras som anläggningstillgångar. Fordringar tas upp till det belopp som förväntas bli inbetalt efter avdrag för individuellt bedömda osäkra fordringar. Fordringar som är räntefria eller som löper med ränta som avviker från marknadsräntan och har en löptid överstigande 12 månader, redovisas till ett diskonterat nuvärde och tidsvärdeförändringen redovisas som ränteintäkt i resultaträkningen.

Låneskulder och leverantörsskulder

Låneskulder och leverantörsskulder redovisas initialt till anskaffningsvärde efter avdrag för transaktionskostnader. Skiljer sig det redovisade beloppet från det belopp som ska återbetalas vid förfallotidpunkten periodiseras mellanskillnaden som räntekostnad över lånets löptid med hjälp av instrumentets effektivränta. Härigenom överensstämmer vid förfallotidpunkten det redovisade beloppet och det belopp som ska återbetalas.

Kvittning av finansiell fordran och finansiell skuld

En finansiell tillgång och en finansiell skuld kvittas och redovisas med ett nettobelopp i balansräkningen endast då legal kvittningsrätt föreligger samt då en reglering med ett nettobelopp avses ske eller då en samtida avyttring av tillgången och reglering av skulden avses ske.

Andelar i dotterföretag

Andelar i dotterföretag redovisas till anskaffningsvärde efter avdrag för eventuella nedskrivningar. I anskaffningsvärdet ingår köpeskillingen som erlagts för aktierna samt förvärvskostnader. Eventuella kapitaltillskott läggs till anskaffningsvärdet när de uppkommer.

Nedskrivningsprövning av finansiella anläggningstillgångar

Vid varje balansdag bedöms om det finns indikationer på nedskrivningsbehov av någon av de finansiella anläggningstillgångarna. Nedskrivning sker om värdenedgången bedöms vara bestående och prövas individuellt.

LEASING - LEASINGTAGARE

Koncernen och Moderbolaget redovisar samtliga leasingavtal, såväl finansiella som operationella, som operationella leasingavtal. Operationella leasingavtal redovisas som en kostnad linjärt över leasingperioden.

VARULAGER

Varulagret, är upptaget till det lägsta av anskaffningsvärdet enligt först in- först ut- principen, respektive verkligt värde. Därvid har inkuransrisk beaktats. I egentillverkade halv- och helfabrikat består anskaffningsvärdet av direkta tillverkningskostnader och skäligen andel av indirekta tillverkningskostnader. Vid värdering har inte hänsyn tagits till kapacitetsutnyttjande.

SKATT

Aktuella skatter värderas utifrån de skattesatser och skatteregler som gäller på balansdagen. Uppskjutna skatter värderas utifrån de skattesatser och skatteregler som är beslutade före balansdagen. Fordringar och skulder netto redovisas endast när det finns en legal rätt till kvittning. Aktuell skatt, liksom förändring i uppskjuten skatt, redovisas i resultaträkningen om inte skatten är hänförlig till en händelse eller transaktion som redovisas direkt i eget kapital. I sådana fall redovisas även skatteeffekten i eget kapital.

Uppskjuten skattefordran avseende underskottsavdrag eller andra framtida skattemässiga avdrag redovisas i den utsträckning det är sannolikt att avdraget kan avräknas mot överskott vid framtida beskattning.

AVSÄTTNINGAR

Som avsättning har redovisats förpliktelser, såsom garanti-reparationer, gentemot tredje man som är hänförliga till räkenskapsåret eller tidigare räkenskapsår och som på balansdagen antingen är säkra eller sannolika till sin förekomst men oviss till belopp eller till den tidpunkt då de ska infrias.

ERSÄTTNINGAR TILL ANSTÄLLDA

Kortfristiga ersättningar i koncernen utgörs av lön, sociala avgifter, betald semester, betald sjukfrånvaro, sjukvård och bonus. Kortfristiga ersättningar redovisas som en kostnad och en skuld då det finns en legal eller informell förpliktelse att betala ut en ersättning.

I avgiftsbestämda planer betalar företaget fastställda avgifter till ett annat företag och har inte någon legal eller informell förpliktelse att betala något ytterligare även om det andra företaget inte kan uppfylla sitt åtagande. Företagets resultat belastas för kostnader i takt med att de anställdas pensionsberättigande tjänster utförts.

Pensioner

Under räkenskapsåret har avtal med Länsförsäkringar tecknats gällande personalens tjänstepensioner.

KASSAFLÖDESANALYS

Kassaflödesanalysen upprättas enligt indirekt metod. Det redovisade kassaflödet omfattar endast transaktioner som medfört in- eller utbetalningar. Som likvida medel klassificerar företaget, förutom kassamedel, disponibla tillgodohavanden hos banker och andra kreditinstitut samt kortfristiga likvida placeringar som är noterade på en marknadsplats och har en kortare löptid än tre månader från anskaffningstidpunkten. Förändringar i spärrade medel redovisas i investeringsverksamheten.

RESULTAT- OCH BALANSRÄKNINGEN

Under 2016 har omsättningen ökat och resultatet förbättrats genom främst ökad försäljning av NEWTON, som sålde 24 system under året, trots att produkten är helt ny på marknaden, inom ett nytt segment och trots att Bolaget haft begränsade försäljningsresurser. Ett komponentfel med efterföljande flygförbud har inneburit ett halvårs försäljningsbortfall för AERIGON, men problemet är numera löst. Vidare har AERIGON mötts av priskonkurrens, vilket hållit tillbaka försäljningen.

Kostnadsreduceringar har genomförts under året, vilket fått genomslag under andra halvan av året. Under andra halvåret var resultatet efter finansnetto negativt med cirka 2,6 mnkr, jämfört med första halvåret då resultatet efter finansnetto var negativt med cirka 6,2 mnkr. Totalt uppgår kostnadsreduceringen på månadsbasis till över 20 procent jämfört med toppnivån.

Nettoaktiveringen av immateriella anläggningstillgångar var under året omkring noll (nya aktiveringar om 0,9 mnkr motsvarades av lika stora avskrivningar på tidigare gjorda aktiveringar).

Kassaflödet från den löpande verksamheten uppgick under året till minus 14,2 mnkr (således cirka 6 mnkr sämre än resultatet efter finansnetto), vilket i första hand var en följd av lageruppbyggnad (2 mnkr) och minskning av kortfristiga skulder (4 mnkr).

En företrädesemission gjordes i januari 2016 som gav ett likviditetstillskott om cirka 10 mnkr efter emissionskostnader och ett exportlån på 5 mnkr upptogs under hösten från ALMI. Bolaget har per 31 december 2016 skattemässiga underskottsavdrag om 28 miljoner kronor som inte är upptagna som en tillgång i balansräkningen. Vid en bolagsskattesats på 22 procent motsvarar underskottsavdragen en framtida reducerad bolagsskatt om cirka 6 mnkr.

Eget kapital, skuldsättning och annan finansiell information

Nedanstående tabeller visar nettoskuldsättning samt eget kapital och skuldsättning i Intuitive Aerial, uppdelat i kortfristiga och långfristiga skulder, per den 31 december 2016.

Eget kapital och skulder* (belopp i tkr)		31 december 2016
SKULDER		
Kortfristiga skulder		
Mot garanti eller borgen		0
Mot säkerhet		0
Blancokrediter		3 876
		3 876
Långfristiga skulder		
Mot garanti eller borgen		0
Mot säkerhet		0
Blancokrediter		4 617
		4 617
SUMMA SKULDER		8 493
EGET KAPITAL		
Bundet eget kapital		
Aktiekapital		1 177
Bundna reserver/reservfond		0
		1 177
Fritt eget kapital		
Fria reserver/balanserat resultat		10 518
Periodens resultat		-8 846
		1 672
SUMMA EGET KAPITAL		2 849
SUMMA KAPITALISERING		11 342

Nettoskuldsättning (belopp i tkr)		31 december 2016
A) Kassa och bank		-63
B) Andra likvida medel		0
C) Kortfristiga finansiella placeringar		0
D) Likviditet (A+B+C)		-63
E) Kortfristiga fordringar		2 552
F) Kortfristiga skulder till kreditinstitut		0
G) Kortfristig del av långfristiga skulder		1 086
H) Andra kortfristiga skulder		2 790
I) Kortfristiga skulder (F+G+H)		3 876
J) Netto kortfristig skuldsättning (I-D-E)		1 387
K) Långfristiga skulder till kreditinstitut		4 617
L) Utestående obligationslån		0
M) Andra långfristiga skulder exkl minoritetsintressen		0
N) Långfristiga skulder (K+L+M)		4 617
O) Nettoskuldsättning (J+N)		6 004

*Sammanställningen över skulder och eget kapital per 31 december 2016 har endast översiktligt granskats av Bolagets revisor.

FINANSIELL STÄLLNING PER DEN 31 DECEMBER 2016

Intuitive Aerials balansomslutning uppgick per den 31 december 2016 till 11 342 tkr. Eget kapital uppgick till 2 849 tkr och skulderna uppgick till 8 493 tkr. Soliditeten uppgick därmed till 25 procent.

Resultatet för perioden 1 januari – 31 december 2016 uppgick till -8 846 tkr. Bolaget har följaktligen ännu inte nått den löpande försäljningstakt som krävs för full kostnadstäckning.

KORT- OCH LÅNGFRISTIGA FINANSIELLA RESURSER

Bolagets likvida medel i form av banktillgodohavanden var negativt med 63 tkr. Av skulderna utgörs 1 086 tkr av kortfristiga räntebärande skulder och 4 617 tkr av långfristiga räntebärande skulder. Av skulderna utgör lån från Länsstyrelsen 698 tkr och lån från ALMI 5 000 tkr. Den räntebärande nettoskulden uppgick därmed till 5 766 tkr.

RÖRELSEKAPITAL

Intuitive Aerials befintliga rörelsekapital är inte tillräckligt för de aktuella behoven för den kommande tolv månadersperioden, räknat från den 1 april 2017. Underskottets storlek bedöms uppgå till cirka 5 500 tkr för den kommande tolv månadersperioden, varav 1 000 tkr utgör återbetalning av bryggfinansiering och 1 448 tkr amortering på exportlån från ALMI. I syfte att undvika att underskott i rörelsekapitalet uppstår innan likviden från Emissionen kommit Bolaget tillhanda har Bolaget upptagit bryggfinansiering med 1 000 tkr från externa finansörer från och med 2 februari 2017, vilken ska återbetalas per 31 maj 2017.

Bolaget har genom Emissionen för avsikt att stärka sitt rörelsekapital med lägst cirka 6 700 tkr (exklusive utnyttjande av Överteckningsemissionen) och med högst cirka 9 600 tkr (inklusive utnyttjande av Överteckningsemissionen) efter emissionskostnader. En del av kapitaltillskottet sker genom att upplupna styrelsearvodet kvittas i Emissionen.

BEHOV AV RÖRELSEKAPITAL UTÖVER FÖRELIGGANDE ERBJUDANDE

Vissa händelser, eller kombinationer av händelser, kan identifieras som kan innebära att ytterligare kapital kan behöva tillföras inom den kommande tolv månadersperioden. För det fall att Emissionen helt eller delvis misslyckas, inklusive att de som lämnat teckningsförbindelser i Emissionen inte kan infria sina åtaganden trots de bindande avtal som undertecknats, kan Bolaget på nytt komma att söka kapital från aktieägarna

alternativt från externa investerare inom den kommande tolv-månadersperioden. Detsamma kan gälla om Bolagets prognoser om försäljningsutveckling och/eller kostnader för den internationella expansionen skulle försämrats i väsentlig mån.

Bolagets avsikt är att vid behov arrangera ytterligare finansiering, i första hand genom bryggfinansiering från huvudägare och andra intressenter, och i andra hand genom emission av aktier, konvertibler eller andra finansiella instrument, antingen till aktieägarna eller riktad till en eller flera externa investerare, alternativt en kombination därav. För att skapa tidsmässig handlingsfrihet i en sådan situation kan Bolaget ansöka om bryggfinansiering från huvudägare eller externa investerare. Det kan dock inte uteslutas att Bolaget misslyckas med att anskaffa kapital, vilket i kan leda till företagsrekonstruktion, likvidation eller konkurs.

INVESTERINGAR

Investeringarna, främst i fortsatta utvecklingskostnader för egna produkter, bedöms uppgå till cirka 2 000 tkr under den kommande tolvmånadersperioden.

TENDENSER OCH FRAMTIDSUTSIKTER

Bolagets system NEWTON har tagits emot väl av marknaden. Genom att bredda produktutbudet till fler varianter av NEWTON förväntas försäljningen öka kraftigt under de närmaste åren. Drönarsystemet AERIGON har mötts av hård konkurrens, vilket hållit tillbaka försäljningen. Samtidigt är marknaden för UAS-system i kraftig tillväxt, så för Bolaget handlar det om att positionera AERIGON så att produkten hittar sin nisch. Kortsiktigt är dock tendenserna avseende försäljning av AERIGON mer osäkra jämfört med NEWTON. Bolaget förväntas sammantaget stå inför en kraftig försäljningsexpansion under de närmaste åren.

Styrelse, ledande befattningshavare och revisorer

STYRELSE



Peter Ahlgren
Styrelseordförande

Peter Ahlgren (f. 1950) driver sedan 2009 det egna bolaget Triple 8 AB. Ahlgren är Senior Executive Advisor vid Magnusson Advokatbyrå, Stockholm. Vidare är Ahlgren styrelseordförande i Redsense Medical AB (publ), styrelseledamot i Kentima Holding AB (publ), Senior Advisor i

Retention Group, Malmö och Shanghai, Kina samt Senior Advisor i Asia Business Research, Stockholm och Beijing, Kina. Ahlgren har i många år haft ledande befattningar inom Alfa Laval, Cardo och Gambro. På Gambro har Ahlgren arbetat med internationell affärsutveckling i över tio år och var under de avslutande fyra åren chef för Gambro Asia Pacific i Hong Kong. Peter Ahlgren är civilingenjör i Maskinteknik, inriktning Industriell ekonomi, från Lunds Tekniska Högskola. Ahlgren är oberoende i förhållande till Bolaget och dess ledning. Peter Ahlgren äger (privat och via bolag) 30 000 aktier samt 15 000 teckningsoptioner TO 2.



Kenth Ericson
Ledamot

Kenth Ericson (f. 1953) är entreprenör och har grundat och drivit flera företag med stark tillväxt inom främst IT-sektorn, varav flera har förvärvats av internationella aktörer. Ericson har lång erfarenhet av professionellt styrelsearbete i teknikbaserade företag. Kenth Ericson äger (privat och via

bolag) 278 853 aktier samt 15 000 teckningsoptioner TO 2.



Leif Erlandsson
Ledamot

Leif Erlandsson (f. 1958) har verkat som delägare och vd i globalt verksamma teknikföretag som Innovativ Vision AB och CybAero och besitter en bred internationell kompetens. Erlandsson har dessutom varit grundare och delägare inom varierande teknikområden och arbetet som

affärscoach vid inkubatorerna LEAD och Wahlink i Linköping. Leif Erlandsson är civilekonom i Internationell ekonomi vid Linköpings Universitet. Leif Erlandsson äger (privat och via bolag) 152 320 aktier samt 15 000 teckningsoptioner TO 2.



Rolf Schytt
Ledamot

Rolf Schytt (f. 1960) har i många år haft ledande befattningar inom främst produktutveckling och produktion. Schytt är vd för CybAero AB (obemannade helikoptrar), som är listat på First North. Tidigare har Schytt varit operativ chef på Ocean Modules Sweden AB (obemannade ubåtar)

samt vd på Expander Systems AB och Animex AB. Schytt är civilingenjör i Industriell ekonomi från Tekniska Högskolan i Linköping. Rolf Schytt äger inga aktier eller teckningsoptioner i Intuitive Aerial.

LEDANDE BEFATTNINGSHAVARE**Robin Kahlbom**
Vd

Robin Kahlbom (f. 1987) har 10 års erfarenhet inom civil luftfart både på ledningspositioner och som pilot. Kahlbom har tidigare grundat och drivit ett uppstarts företag inom mjukvara. Robin Kahlbom är utbildad trafikpilot vid Swedish Aviation Academy. Kahlbom är anställd sedan

2013 och vd från 2014. Robin Kahlbom äger (privat och via bolag) 89 050 aktier samt 50 000 teckningsoptioner TO 2.

**Anna-Lena Rahm**
Ekonomichef

Anna-Lena Rahm (f. 1970) är ekonomichef i Intuitive Aerial sedan 2016. Rahm har lång erfarenhet som ekonomichef från bland annat CybAero, som är listat på First North, och Innovativ Vision i Linköping. Anna-Lena Rahm är gymnasieekonom. Anna-Lena Rahm äger inga aktier eller

teckningsoptioner i Intuitive Aerial.

**Mårten Svanfeldt**
Grundare och teknikchef

Mårten Svanfeldt (f. 1984) har lång erfarenhet av stora mjukvaruprojekt inom bland annat datorspel och realtidssystem i dynamiska team tillsammans med djupa kunskaper i modern elektronikkonstruktion. Mårten Svanfeldt har de senaste fem åren varit led-

ande för Bolagets tekniska utveckling inom samtliga områden. Svanfeldt har god insyn och kontakter inom inköp och komponentförsörjning i Östasien. Mårten Svanfeldt är civilingenjör i Teknisk Fysik och Elektroteknik vid Linköpings Universitet. Mårten Svanfeldt äger (privat och via bolag) 331 025 aktier samt 15 000 teckningsoptioner TO 2.

**Staffan Sjöqvist**
Produktutvecklingsledare

Staffan Sjöqvist (f. 1987) har arbetat inom Bolaget sedan 2012. Sjöqvist en bakgrund inom elektronikdesign där han arbetat bland annat på Texas Instruments. Sjöqvist har varit medgrundare till produktionsbolag inom live-TV. Staffan Sjöqvist är civilingenjör inom

elektronikdesign vid Linköpings Universitet. Staffan Sjöqvist äger (privat och via bolag) 51 625 aktier samt 15 000 teckningsoptioner TO 2.

ERSÄTTNINGAR TILL STYRELSE OCH LEDANDE BEFATTNINGSHAVARE

STYRELSEARVODE

Årsstämman 2016 beslutade om arvode till styrelsen fram till årsstämman 2017, med två prisbasbelopp till styrelseordföranden (cirka 88 tkr plus sociala avgifter) och med ett prisbasbelopp per styrelseledamot till övriga ledamöter (cirka 44 tkr plus sociala avgifter per ledamot), vilket var oförändrat jämfört med föregående räkenskapsår. Inga förmåner utgår efter avslutat uppdrag.

ERSÄTTNINGAR UTÖVER STYRELSEARVODE

Se avsnittet Transaktioner med närstående.

VERKSTÄLLANDE DIREKTÖREN

Till verkställande direktören har under 2015 utgått lön om 463 tkr (316) jämte förmåner om cirka 25 tkr (0) och pensionsavsättningar om 51 tkr (0).

ERSÄTTNINGAR EFTER AVSLUTAT UPPDRAG

Bolaget har inte slutit något avtal med någon styrelseledamot eller ledande befattningshavare som ger rätt till någon förmån efter det att uppdraget avslutats.

TRANSAKTIONER MED NÄRSTÅENDE

Utöver arvodet som styrelseordförande har Jonas Lindqvist under 2016 fram till och med sin avgång i december månad, via bolaget Inopia AB, fakturerat konsultarvode med 411 tkr inklusive sociala avgifter för uppdrag som löpt utöver uppdraget som styrelseordförande.

Vidare har Kenth Ericson (genom Kenth Ericson Management Consulting AB) under 2016 fakturerat 127 tkr (198) i konsultarvode, medan Peter Ahlgren (genom Triple8 AB) har fakturerat 14 tkr (87) i konsultarvode och Leif Erlandsson (genom Leif Erlandsson Konsult AB) inte har fakturerat något (fg år 83) i konsultarvode. Dessa belopp är utöver styrelsearvodet och är ersättning för arbetsinsatser som går utöver styrelseuppdraget. Utöver ersättning för dessa konsulttjänster har inga transaktioner mellan Bolaget och någon styrelseledamot eller ledande befattningshavare förekommit under räkenskapsåret 2016 eller 2015.

ÖVRIG INFORMATION OM STYRELSE OCH LEDANDE BEFATTNINGSHAVARE

FAMILJEBAND

Ingen styrelseledamot eller ledande befattningshavare har familjeband med annan styrelseledamot eller ledande befattningshavare.

KONKURSER OCH LIKVIDATIONER

Rolf Schytt var styrelseledamot i Head Technology AB som sattes i konkurs i december 2014. Konkursen avslutades i augusti 2015. Enligt konkursförvaltarens redogörelse enligt 7 kap 7 §

konkurslagen har det inte funnits anledning att misstänka brott eller att ifrågasätta näringsförbud med anledning av konkursen.

Utöver detta har ingen av styrelsens ledamöter eller ledande befattningshavare under de senaste fem åren varit inblandad i konkurs, försatts i tvångslikvidation eller satts under konkursförvaltning.

UPPGIFT OM DOM I BEDRÄGERIRELATERAT MÅL

Ingen medlem i Bolagets förvaltnings-, lednings-, eller kontrollorgan är dömd i bedrägerirelaterat mål.

ANKLAGELSER OCH/ELLER SANKTION FRÅN MYNDIGHET

Ingen medlem i Bolagets förvaltnings-, lednings-, eller kontrollorgan har varit föremål för anklagelser eller sanktioner av myndigheter eller godkända yrkessammanslutningar eller förbjudits av domstol att ingå som medlem i bolags lednings- eller kontrollorgan.

INTRESSEKONFLIKTER

Inga intressekonflikter bedöms föreligga mellan någon styrelseledamot eller ledande befattningshavare å ena sidan och Bolaget å andra sidan.

TILLSÄTTNING AV STYRELSELEDAMÖTER OCH LEDANDE BEFATTNINGSHAVARE

Inga avtal eller överenskommelser finns mellan Bolaget och större aktieägare, kund, leverantör eller annan part som ligger till grund för tillsättning av någon styrelseledamot eller ledande befattningshavare i Bolaget.

LOCKUP-AVTAL ET CETERA

Inget lockup-avtal existerar.

KONTAKTUPPGIFTER

Samtliga styrelseledamöter och ledande befattningshavare nås under Bolagets adress, vilken återges i slutet av Memorandumet.

REVISORER

Valt revisionsbolag är Öhrlings Pricewaterhousecoopers AB. Robert Söderlund (f. 1970) är huvudansvarig revisor i Intuitive Aerial AB. Söderlund är auktoriserad revisor och medlem i FAR, branschorganisationen för revisorer och rådgivare

ERSÄTTNING TILL REVISOR

Till revisorn utgick under räkenskapsåret 2015 en total ersättning på 266 tkr, varav revisionsarvodet uppgick till 144 tkr och ersättning för övriga uppdrag med 122 tkr. Ersättningen för 2016 är ännu inte klar.

KONTAKTUPPGIFTER REVISOR

Adress till revisionsbolaget återfinns i slutet av Memorandumet.

AKTUELLA OCH HISTORISKA STYRELSEUPPDRAG

Peter Ahlgren			
Nuvarande övriga uppdrag			
Bolag	Organisationsnummer	Uppdrag	Från och med
Kentima Holding AB (publ)	556590-2151	Styrelseledamot	2015–
Redsense Medical AB (publ)	556646-4862	Styrelseordförande	2014–
Triple 8 AB	556839-3010	Styrelseledamot, vd	2012–
Sweden-China Trade Council Ekonomisk Förening	769601--3569	Styrelseledamot	2000–
Avslutade uppdrag under den senaste femårsperioden			
Bolag	Organisationsnummer	Uppdrag	Tidsperiod
MultiQ Sweden AB	556602-4120	Styrelseledamot	2009–2013
Kane Technical Development AB	556837-8458	Styrelseledamot	2012–2013
Kenth Ericson			
Nuvarande övriga uppdrag			
Bolag	Organisationsnummer	Uppdrag	Från och med
Active Partners East Sweden AB	556955-6227	Styrelseordförande	2014–
Cavarosa AB	559047-7864	Styrelseledamot	2016–
Cavarosa Wine AB	556990-2793	Styrelseledamot	2016–
Intuitive Aerial Värdepapper AB	559034-7257	Styrelseledamot	2015–
Kemrisk Sweden AB	556624-2854	Styrelseordförande	2014–
Kenth Ericson Management Consulting AB	556560-9145	Styrelseledamot, vd, delägare	1998–
Ledningsbolaget i Skandinavien AB	556584-6366	Styrelseordförande	2016–
Maskinia Invest AB	556871-5832	Styrelseledamot	2013–
OnSlip AB	556798-7671	Styrelseordförande	2012–
Realtime Embedded AB	556589-6163	Styrelseordförande	2007–
Redig & Partners Management Service AB	556709-1995	Styrelseordförande	2011–
RTE Group AB	556550-1333	Styrelseordförande	2007–
SCHEMAGI AB	556801-0309	Styrelseordförande	2014–
Vårdbolaget Provatis AB	556680-3705	Styrelseledamot	2016–
Wematter AB	556991-4681	Styrelseledamot	2015–
Avslutade uppdrag under den senaste femårsperioden			
Bolag	Organisationsnummer	Uppdrag	Tidsperiod
Landeryd Golf AB	556579-4111	Styrelseordförande	2004–2013
Servistik Group AB	556723-9958	Styrelseledamot	2012–2014
Squace AB	556688-6939	Styrelsesuppleant	2007–2012
Stora Rengen Golf AB	556738-6973	Styrelseordförande	2008–2013
Leif Erlandsson			
Nuvarande övriga uppdrag			
Bolag	Organisationsnummer	Uppdrag	Från och med
Cavarosa AB	559047-7864	Styrelseordförande	2016–
Cavarosa Wine AB	556990-2793	Styrelseordförande	2016–
CIND AB	559042-9642	Styrelsesuppleant	2016–
Intuitive Aerial Värdepapper AB	559034-7257	Styrelsesuppleant	2015–
Leif Erlandsson Konsult AB	556766-4874	Styrelseordförande	2008–
Nitan AB	556808-0864	Styrelseledamot	2010–
Tiny Cloud AB	556925-1324	Styrelseordförande	2015–
UCS IT Solutions AB	559017-4743	Styrelseledamot	2015–
WoodEye AB	556021-5286	Styrelseledamot, vd	2016–
Avslutade uppdrag under den senaste femårsperioden			
Bolag	Organisationsnummer	Uppdrag	Tidsperiod
Bluehand AB	556767-4874	Styrelseledamot	2009–2014
CybAero AB (publ)	556639-6817	Styrelseledamot, vd	2010–2013
CybAero Värdepapper AB	556893-8606	Styrelsesuppleant	2012–2014
Entrans AB	556640-0338	Styrelseordförande	2009–2014
Erik Samuelsson Mark & Entreprenad AB	556952-5180	Styrelseledamot	2014–2016
Rolf Schytt			
Nuvarande övriga uppdrag			
Bolag	Organisationsnummer	Uppdrag	Från och med
ACC Innovation AB	556729-6016	Extern firmatecknare	2014–
AWTRAMS AB	556793-2982	Styrelseledamot	2009–
CybAero AB (publ)	556639-6817	Styrelseledamot, vd	2016–
CybAero Värdepapper AB	556893-8606	Styrelseledamot, vd	2016–
NGL Vatten & Energiteknik AB	556812-9885	Styrelseordförande	2016–
Vendi Diem AB	556987-3465	Styrelseordförande	2014–
Avslutade uppdrag under den senaste femårsperioden			
Bolag	Organisationsnummer	Uppdrag	Tidsperiod
Expander Production AB	556366-5321	Styrelseledamot, vd	2009–2013
Expander System Sweden AB	556392-6442	Extern vd	2009–2013
HaMi Plåt & Vent AB	556452-3453	Styrelseordförande	2015–2015
Head Technology AB	556892-3303	Styrelseledamot	2012–2015
I LOVE FIKA AB	556905-1351	Styrelseordförande	2012–2013
LSL Holding AB	556831-7449	Styrelseordförande	2015–2015
Motala Wire Works AB	556647-9811	Extern vd	2007–2014
Roteck	600103-1936	Innehavare	1997–2016
Skilla Consulting AB	559008-3423	Styrelsesuppleant, vice vd	2015–2016

Aktien, aktiekapital och ägarförhållanden

ALLMÄNT

Intuitive Aerial AB, med organisationsnummer 556819-1984, är ett publikt svenskt aktiebolag och bedriver sin verksamhet enligt denna associationsform, vilket regleras av aktiebolagslagen. Bolaget bildades år 2010 och har sitt säte i Linköping.

Anslutning till Euroclear

Bolaget har avstämningsförbehåll i bolagsordningen, vilket innebär att Bolagets aktier ska vara registrerade i ett avstämningsregister enligt Lag (1998:1479) om kontoföring av finansiella instrument. Bolaget och dess aktier är anslutna till VP-systemet med Euroclear (tidigare VPC) som central värdepappersförvaltare och clearingorganisation. Adressen till Euroclear återfinns längst bak i memorandumet.

Aktieägarna erhåller inte några fysiska aktiebrev, utan transaktioner med aktierna sker på elektronisk väg, genom registrering i VP-systemet av behöriga banker och andra värdepappersinstitut.

AKTIENS UTVECKLING

Intuitive Aerials B-aktie är sedan den 13 januari 2015 listad på First North med kortnamn ("ticker") INTU. Handelsposten är 1 aktie.

Under de senaste tolv månadernas handel, från den 1 mars 2016 till den 28 februari 2017, har omsättningen uppgått till i genomsnitt 13 600 aktier per handelsdag med en genomsnittskurs på 4,70 kronor, vilket motsvarar en daglig omsättning på 64 000 kronor (254 handelsdagar). Vidstående kursdiagram visar aktiekursens utveckling sedan Bolagets listning den 13 januari 2015.

AKTIER OCH AKTIEKAPITAL

Aktierna i Intuitive Aerial är denominerade i svenska kronor och har emitterats i enlighet med svensk rätt, och ägarnas rättigheter förknippade med aktierna kan endast ändras i enlighet med de förfaranden som anges i Aktiebolagslagen (2005:551).

Intuitive Aerial har inför förestående Erbjudande totalt 6 539 031 aktier utfärdade, envar med ett kvotvärde på 0,18 kronor. Samtliga aktier har lika rätt till Bolagets tillgångar, vinst, utdelning och eventuellt överskott vid likvidation. Totalt uppgår aktiekapitalet till 1 177 025,58 kronor.

Enligt Bolagets nuvarande bolagsordning, vilken antogs på extra bolagsstämma den 26 januari 2017, får antalet aktier i Bolaget uppgå till lägst 5 000 000 stycken och till högst 20 000 000 stycken. Aktiekapitalet får uppgå till lägst 900 000 kronor och till högst 3 600 000 kronor.



AKTIEKAPITALET UTVECKLING						
Registreringsdatum	Transaktion	Aktiekapital (ökning)	Akkumulerat aktiekapital	Antal aktier (ökning)	Akkumulerat antal aktier	Kvotvärde (SEK)
20100917	Bolagets bildande	50 000,00 kr	50 000,00 kr	50 000	50 000	1
20121019	Nyemission	13 333,00 kr	63 333,00 kr	13 333	63 333	1
20130507	Nyemission	4 167,00 kr	67 500,00 kr	4 167	67 500	1
20140522	Nyemission	15 833,00 kr	83 333,00 kr	15 833	83 333	1
20140701	Nyemission	11 666,00 kr	94 999,00 kr	11 666	94 999	1
20141119	Nyemission	16 668,00 kr	111 667,00 kr	16 668	111 667	1
20141120	Fondemission	390 834,50 kr	502 501,50 kr	0	111 667	4,5
20141120	Split 25:1	0 kr	502 501,50 kr	2 680 008	2 791 675	0,18
20150109	Nyemission	301 395,42 kr	803 896,92 kr	1 674 419	4 466 094	0,18
20160322	Nyemission	321 558,66 kr	1 125 455,58 kr	2 072 937	6 539 031	0,18

Vidstående tabell visar hur aktiekapitalet utvecklats sedan Bolaget registrerades.

ÄGARFÖRHÅLLANDEN

Antalet aktieägare i Intuitive Aerial AB (publ) uppgick per den 31 december 2016 till cirka 1 500 stycken, till vilket kommer aktieägare som har sitt innehav i kapitalförsäkring och således är anonyma gentemot bolaget.

Vidstående tabeller visar ägarstrukturen i Bolaget före Erbjudandet samt vid fullteckning av Erbjudandet.

BEMYNDIGANDEN

På årsstämman den 27 maj 2016 beslutades att bemyndiga styrelsen att under tiden intill nästa årsstämma, vid ett eller flera tillfällen, kunna emittera nya aktier, konvertibler eller teckningsoptioner med eller utan företrädesrätt för aktieägarna till ett totalt antal om motsvarande 1 000 000 aktier. På extra bolagsstämma den 26 januari 2017 beslutades att bemyndiga styrelsen att under tiden intill nästa årsstämma, vid ett eller flera tillfällen, kunna emittera nya aktier, konvertibler eller teckningsoptioner med företrädesrätt för aktieägarna till ett totalt antal om motsvarande 5 000 000 aktier. Vidare beslutades att bemyndiga styrelsen att under tiden intill nästa årsstämma, vid ett eller flera tillfällen, kunna emittera nya aktier, konvertibler eller teckningsoptioner med eller utan företrädesrätt för aktieägarna till ett totalt antal om motsvarande 1 000 000 aktier.

TECKNINGSOPTIONER OCH KONVERTIBLER

På extra bolagsstämma den 17 december beslutades om ett incitamentsprogram för personalen, där totalt 230 000 teckningsoptioner TO 2 förvärvats av deltagarna i programmet. Lösenperioden infaller 1 mars – 31 mars 2019 och lösenkursen har efter omräkning med hänsyn till företrädesemissionen i januari 2016 bestämts till 7,90 kronor per aktie och att varje teckningsoption TO 2 ger rätt att teckna 1,03 nya aktier i Bolaget. Om samtliga teckningsoptioner TO 2 utnyttjas och föreliggande Erbjudande blir fulltecknat kan utspädningen från incitamentsprogrammet bli högst cirka 1,7 procent.

Sedan tidigare föreligger ett utestående teckningsoptionsprogram för ledande befattningshavare eller personal. Detta beslutades vid årsstämman den 25 juni 2014 och omfattar 118 750 teckningsoptioner där varje teckningsoption ger rätt att

teckna en ny aktie till en teckningskurs om 7,20 kronor per aktie under tiden 26 juni 2017 till och med den 1 augusti 2017. Utspädningen kan utifrån detta komma att bli cirka 0,9 procent vid full teckning och utifrån att förestående Erbjudande blir fulltecknat. Teckningsoptionerna är inte registrerade hos Euroclear och villkoren för teckningsoptionsprogrammet är inte omräknade med hänsyn till företrädesemissionen i januari 2016.

Inga konvertibler finns emitterade.

ÄGARFÖRHÅLLANDEN FÖRE ERBJUDANDET

Ägare	Antal aktier	Procentandel
Jonas Lindqvist (privat och via bolag)	763 750	11,7%
ALMI Invest Östra Mellansverige AB	520 825	8,0%
ALMI Invest AB	375 000	5,7%
Blue Carrot AB (Mårten Svanfeldt)	331 025	5,1%
Avanza Pension ¹	310 461	4,8%
KEMC AB (Kenth Ericson)	276 123	4,2%
LEK AB (Leif Erlandsson)	152 320	2,3%
Torkel Danielsson	148 325	2,3%
Handelsbanken Liv	105 000	1,6%
Nordnet Pension ¹	71 376	1,1%
Robin Kahlbom (privat och via bolag)	89 050	1,4%
Björn Hansson	65 391	1,1%
Robert Forchheimer	62 475	1,0%
Rambas AB	56 709	0,9%
Övriga ägare	3 211 201	49,1%
SUMMA	6 539 031	100,0%

ÄGARFÖRHÅLLANDEN EFTER ERBJUDANDET²

Ägare	Antal aktier	Procentandel
Jonas Lindqvist (privat och via bolag)	763 750	5,7%
ALMI Invest Östra Mellansverige AB	520 825	3,9%
ALMI Invest AB	375 000	2,8%
Blue Carrot AB (Mårten Svanfeldt)	331 025	2,5%
Avanza Pension ¹	310 461	2,3%
KEMC AB (Kenth Ericson)	276 123	2,1%
LEK AB (Leif Erlandsson)	152 320	1,1%
Torkel Danielsson	148 325	1,1%
Handelsbanken Liv	105 000	0,8%
Nordnet Pension ¹	71 376	0,5%
Robin Kahlbom (privat och via bolag)	89 050	0,7%
Björn Hansson	65 391	0,5%
Robert Forchheimer	62 475	0,5%
Rambas AB	56 709	0,4%
Övriga ägare	3 211 201	24,0%
Förestående Erbjudande ³	6 854 271	51,2%
SUMMA	13 393 302	100,0%

¹ Aktieägare som har sitt innehav i en kapital- eller pensionsförsäkring står inte själva registrerade som ägare till aktierna, utan det gör försäkringsbolaget. Bakom försäkringsbolagens äganinnehav döljer sig således ett okänt antal aktieägare med sinsemellan ökända innehav.

² Observera att tabellen ej tar hänsyn till befintliga aktieägars teckning i förestående Erbjudande.

³ Vid fulltecknat Erbjudande, det vill säga såväl fulltecknad Emission som Övertäckningsemission samt efter full lösen av teckningsoption TO 3.

AKTIEÄGARAVTAL

Styrelsen känner inte till något aktieägaravtal som slutits mellan större aktieägare i Intuitive Aerial.

ÖVERTAGANDEBUD

Under räkenskapsåret 2016 har det inte förekommit något övertagandebud på Bolaget.

UTDELNING

Intuitive Aerial har hittills inte lämnat någon utdelning och räknar inte med att kunna lämna utdelning under de närmaste åren. I nuläget lämnas ingen prognos för när lämnande av utdelning kan bli aktuellt.

Beslut om eventuell utdelning fattas av årsstämman och utbetalning ombesörjs av Euroclear. Utdelning utbetalas normalt som ett kontant belopp per aktie, men kan även avse annat än kontanter (sakutdelning). Rätt till utdelning tillkommer den som på av bolagsstämman fastställd avstämningsdag för utdelning är införd som aktieägare i den av Euroclear förda aktieboken. Om aktieägaren inte kan nås för mottagande av utdelning kvarstår aktieägarens fordran på Bolaget och begränsas endast genom allmänna regler för preskription. Vid preskription tillfaller utdelningsbeloppet Bolaget.

INFORMATION OM FIRST NORTH

First North är en så kallad handelsplattform (eng: "MTF", Multi-lateral Trading Facility) som står under Finansinspektionens tillsyn. En handelsplattform är ingen börs och har inte samma juridiska status som en reglerad marknad. Bolag som är listade på First North räknas som inofficiellt noterade och regleras av First Norths eget regelverk (noteringsavtal) och inte av de juridiska krav som ställs för notering på en reglerad marknad. En placering i ett bolag som är listat på en handelsplattform anses generellt som mer riskfylld än en placering i ett börsnoterat bolag.

CERTIFIED ADVISOR

Bolag som är listade på First North är skyldiga att anlita en av First North godkänd Certified Advisor. Intuitive Aerial anlitar G&W Fondkommission, Stockholm, som Certified Advisor se kontaktoppgifter längst bak i memorandumet.

LIKVIDITETSGARANT

Intuitive Aerial anlitar ingen likviditetsgarant.

Bolagsordning för Intuitive Aerial AB (publ)

§ 1 FIRMA

Bolagets firma är Intuitive Aerial AB (publ).

§ 2 STYRELSENS SÄTE

Styrelsen ska ha sitt säte i Linköpings kommun.

§ 3 VERKSAMHET

Företaget ska bedriva verksamhet inom utveckling, tillverkning, försäljning och uthyrning av utrustning och system för flyg-fotografering och därmed närliggande områden. Företaget kan också handla med och förvalta fastigheter, lös egendom, aktier och andra värdepapper samt därmed förenlig verksamhet.

§ 4 AKTIEKAPITAL

Aktiekapitalet ska vara lägst 900 000 kronor och högst 3 600 000 kronor.

§ 5 ANTAL AKTIER

Antalet aktier ska vara lägst 5 000 000 stycken och högst 20 000 000 stycken.

§ 6 STYRELSE

Styrelsen ska bestå av lägst tre och högst sex styrelseledamöter med högst tre styrelsesuppleanter.

§ 7 REVISOR

För granskning av aktiebolagets årsredovisning jämte räkenskaper samt styrelsens och verkställande direktörens förvaltning utses en revisor.

§ 8 KALLELSE

Kallelse till bolagsstämma ska ske genom annonsering i Post- och Inrikes Tidningar och på bolagets webbplats. Att kallelse skett ska annonseras i Svenska Dagbladet.

För att få delta i bolagsstämma ska aktieägare anmäla sig hos bolaget senast den dag som anges i kallelsen till stämman, varvid antalet biträden ska uppges. Denna dag får inte

vara söndag, annan allmän helgdag, lördag, midsommarafton, julafton eller nyårsafton och inte infalla tidigare än femte vardagen före stämman.

§ 9 ÄRENDEN PÅ ÅRSSTÄMMAN

På årsstämman ska följande ärenden behandlas.

1. Val av ordförande.
2. Upprättande och godkännande av röstlängd.
3. Val av en eller två justeringsmän.
4. Prövande av om stämman blivit behörigen sammankallad.
5. Godkännande av dagordning.
6. Framläggande av årsredovisningen och revisionsberättelsen.
7. Beslut om följande.
 - a) Fastställande av resultaträkningen och balansräkningen.
 - b) Dispositioner beträffande aktiebolagets vinst eller förlust enligt den fastställda balansräkningen.
 - c) Ansvarsfrihet åt styrelseledamöterna och verkställande direktören.
8. Fastställande av antalet styrelseledamöter och eventuella suppleanter.
9. Fastställande av arvoden till styrelsen och revisorn.
10. Val till styrelsen och av revisor.
11. Annat ärende, som ska tas upp på stämman enligt aktiebolagslagen (2005:551) eller bolagsordningen.

§ 10. RÄKENSKAPSÅR

Bolagets räkenskapsår ska vara 1 januari – 31 december.

§ 11. AVSTÄMNINGSFÖRBEHÅLL

Bolagets aktier ska vara registrerade i ett avstämningsregister enligt 4 kap. lagen (1998:1479) om kontoföring av finansiella instrument.

§ 12. ORT FÖR BOLAGSSTÄMMA

Bolagsstämma kan, förutom där styrelsen har sitt säte, hållas i Stockholm och Norrköping.



Legala frågor och övrig information

VÄSENTLIGA AVTAL

Intuitive Aerials verksamhet beskrivs i avsnittet "Verksamheten", och relaterat därtill finns sedvanliga avtal med kunder, leverantörer etc. Härvidlag existerar inga avtal av väsentlig betydelse eller avtal som är av ovanlig karaktär i förhållande till affärsverksamheten.

FÖRSÄKRINGAR

Bolaget har sedvanlig företagsförsäkring hos Länsförsäkringar. För ansvarsförsäkring flygansvar, har Intuitive Aerial AB tecknat flygansvarsförsäkring hos försäkringsbolaget Inter Hannover som gäller i Sverige och i händelse av olycka täcker skadeståndsansvar gentemot tredje man med upp till 750 000 SDR (cirka 75 mnkr). Själva flygfarkosten är försäkrad hos Länsförsäkringar. För skada som uppkommer genom levererad produkt finns en försäkring tecknad hos Länsförsäkringar som gäller globalt upp till 10 mnkr.

KONCERNSTRUKTUR

Intuitive Aerial har två dotterbolag, Intuitive Aerial Inc i Kalifornien, USA, som är ett säljbolag för den nordamerikanska marknaden, och Intuitive Aerial Värdepapper, som har som funktion att teckna och förvalta teckningsoptioner i samband med incitamentsprogram för Bolagets personal.

TVISTER

Intuitive Aerial är inte, och har inte under de senaste tolv månaderna varit, part i något rättsligt förfarande eller skiljeförfarande som haft eller kan komma att få betydande effekt på Bolagets finansiella ställning eller lönsamhet. Bolagets styrelse känner heller inte till några inträffade händelser eller förhållanden som skulle kunna leda till framtida tvister för

Bolaget och som kan påverka Bolagets ekonomiska ställning i väsentlig mån.

TRANSAKTIONER MED NÄRSTÅENDE

Inga transaktioner med närstående har genomförts under det senaste eller innevarande räkenskapsåret, utöver vad som redovisas i avsnittet "Styrelse, ledande befattningshavare och revisorer".

TECKNINGSFÖRBINDELSER OCH GARANTIÅTAGANDEN

Intuitive Aerial har inhämtat teckningsförbindelser om cirka 20 procent av Emissionens totala belopp. Härutöver har Intuitive Aerial inhämtat emissionsgarantier från garantigivare i form av ett garantikonsortium. Emissionsgarantin uppgår till sammanlagt 2,5 mnkr och är i form av en toppgaranti (i motsats till en bottengaranti), se även förklaring av skillnad mellan toppgaranti och bottengaranti på nästa sida. Teckningsförbindelserna och emissionsgarantierna motsvarar sammanlagt cirka 50 procent av Emissionens totala belopp.

I händelse av att Emissionen inte blir fulltecknad kommer garantigivarna att, pro rata baserat på garanterat belopp, teckna Units upp till en total teckningsgrad om 100 procent, dock högst 2,5 mnkr. Bolaget har dock inte krävt att de som undertecknat teckningsförbindelser och emissionsgarantier ska säkerställa motsvarande belopp genom deponering av likvida medel, bankgaranti eller på annat sätt.

De som lämnat teckningsförbindelser erhåller ingen ersättning för dessa. De som ställt emissionsgarantier erhåller en kontant ersättning om tio (10) procent baserat på garanterat belopp, oavsett om emissionsgarantierna utnyttjas eller inte.

Nedan följer en uppställning över de som lämnat teckningsförbindelser samt utställt emissionsgarantier.

TECKNINGSFÖRBINDELSER OCH GARANTIÅTAGANDEN

Namn	Teckningsförbindelse, kr	Garantiåtagande, kr	Summa, kr	Andel av emissionen	Datum avtal
Styrelse					
Peter Ahlgren (Triple 8 AB) ¹	50 000	0	50 000	0,6%	2017-03-17
Kenth Ericson (KEMC AB)	250 000	0	250 000	3,1%	2017-03-16
Leif Erlandsson (Leif Erlandsson Konsult AB)	72 000	0	72 000	0,9%	2017-03-20
Rolf Schytt ²	72 000	0	72 000	0,9%	2017-03-20
Teckningsåtagare och garantigivare					
Anders Häkansson ³	0	350 000	350 000	4,3%	2017-03-09
Christer Jönsson ⁴	1 126 280	0	1 126 280	13,8%	2017-03-15
Christian Berger ⁵	0	650 000	650 000	8,0%	2017-03-10
ELVIL AB ⁶	0	250 000	250 000	3,1%	2017-03-09
Gerhard Dal ⁷	0	650 000	650 000	8,0%	2017-03-11
Niklas Nyroth ⁸	0	250 000	250 000	3,1%	2017-03-10
Paul Appelgren ⁹	0	350 000	350 000	4,3%	2017-03-14
Totalt	1 570 280	2 500 000	4 070 280	49,8%	

¹ Upplandsgatan 74 2 tr, 113 44, Stockholm. ² Trangränden 18, 235 34, Vellinge. ³ Hisingsängen 207, 554 48, Jönköping. ⁴ Viderupsgatan 21, 216 22, Limhamn. ⁵ Vilundavägen 17, 194 34, Upplands Väsby.

⁶ Prostgatan 4, 597 40, Ätvidaberg. ⁷ Ekeborgsvägen 26, 589 35, Linköping. ⁸ Tecknas helt eller delvis med stöd av uniträtter från ALMI.

SKILLNAD BOTTENGARANTI KONTRA TOPPGARANTI

Nedanstående exempel visar hur en företrädesemission antingen kan omfattas av en partiell bottengaranti (80 procent) eller en toppgaranti upp till 100 procent. Intuitive Aerial har i den aktuella företrädesemissionen valt att använda sig av en toppgaranti om 2,5 mnkr upp till 100 procent, istället för en bottengaranti på 80 procent som användes i Bolagets företrädesemission som genomfördes i januari 2016. Även om de olika emissionsgarantiuppläggen inte är helt jämförbara är den samlade bedömningen att en toppgaranti upp till 100 procent i normalfallet ger lika gott försäkringskydd mot svagt teckningsutfall som en bottengaranti upp till 80 procent.

Samtidigt innebär Bolagets användande av en toppgaranti i det aktuella fallet att de totala garantikostnaderna reduceras med cirka 0,15 mnkr (kostnaden för en toppgaranti om 2,5 mnkr uppgår till cirka 0,35 mnkr inklusive upphandlingskostnader, i jämförelse med kostnaden för en bottengaranti upp till 80 procent som skulle ha uppgått till cirka 0,50 mnkr inklusive upphandlingskostnader), vilket reducerar de totala emissionskostnaderna med lika mycket.

SÅ FUNGERAR EN BOTTENGARANTI

Vid en bottengaranti får garantigivarna räkna in det som tecknas med och utan företrädesrätt av aktieägare och övriga tecknare innan det bestäms hur stor del av lämnade garantiåtaganden som behöver tas i anspråk för att företrädesemissionen ska tecknas upp till den säkerställda nivån. Innebörden blir att det i princip aldrig händer att hela emissionsgarantin behöver tas i anspråk (för detta krävs att ingen aktieägare eller annan person tecknar några aktier överhuvudtaget i företrädesemissionen, utöver teckningsförbindelserna som lämnats innan företrädesemissionen, vilket i normalfallet är en helt osannolik utveckling).

Nedanstående exempel visar hur mycket av lämnade garantiåtaganden i bottengarantin som behöver tas i anspråk vid ett antal olika teckningsutfall.

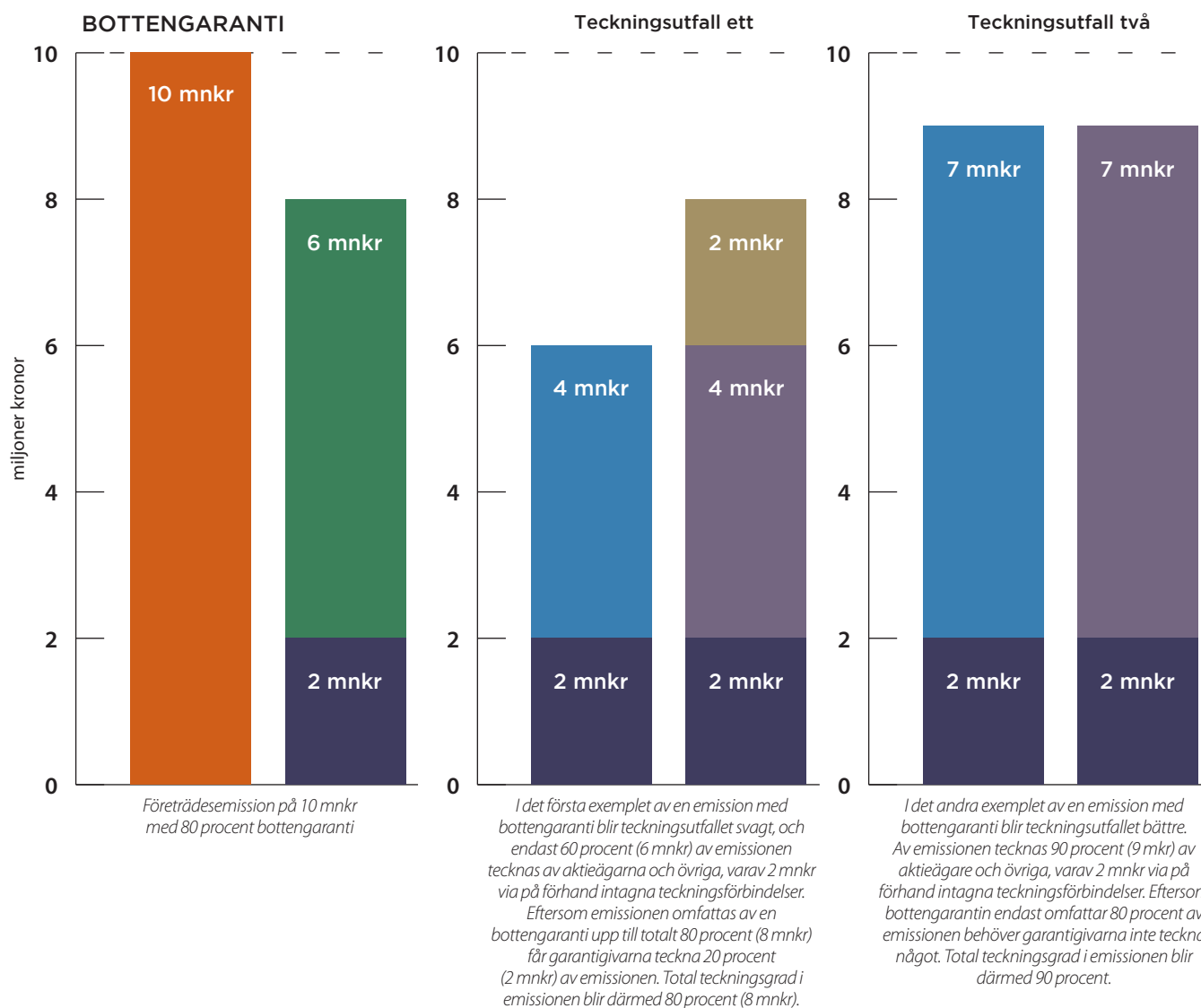

SÅ FUNGERAR EN TOPPGARANTI

Vid en toppgaranti får garantigivarna inte räkna in det som tecknas med och utan företrädesrätt av aktieägare och övriga tecknare (utöver på förhand lämnade teckningsförbindelser) innan det bestäms hur stor del av lämnade garantiåtaganden som behöver tas i anspråk för att företrädesemissionen ska tecknas upp till den säkerställda nivån. Innebörden blir att det vid ett svagt teckningsutfall mycket väl kan inträffa att hela emissionsgarantin behöver tas i anspråk. Som kompensation för att en toppgaranti innebär högre risk för garantigivarna utgår i normalfallet en högre ersättning för lämnade garantiåtaganden.

En toppgaranti gäller i normalfallet upp till 100 procent av företrädesemissionen, men kan också gälla upp till en lägre nivå, till exempel upp till 90 procent av företrädesemissionen.

Nedanstående exempel visar hur mycket av lämnade garantiåtaganden i en toppgaranti (upp till 100 procent av företrädesemissionen) som behöver tas i anspråk vid ett antal olika teckningsutfall.

■ Hela företrädesemissionen.

■ Skriftliga teckningsförbindelser (tas in inför emissionen) via aktieägare som tecknar med stöd av egna teckningsrätter (ofta huvudägare) respektive teckningåtagare som tecknar med stöd av övertagna teckningsrätter (ofta övertagna från huvudägare som vill att emissionen ska bli fulltecknad, men som inte har ekonomisk möjlighet att utnyttja sin företrädesrätt).

■ Garantiåtaganden via skriftliga avtal.

■ Det som tecknas med och utan stöd av företrädesrätt av aktieägare och övriga tecknare utöver inför emissionen lämnade skriftliga teckningsförbindelser. Alltså det som man inför emissionen inte har "kontroll" över hur mycket det kommer att komma in.

■ Tilldelning till de som tecknat med och utan stöd av företrädesrätt (aktieägare och övriga tecknare).

■ Tilldelning till garantigivare.

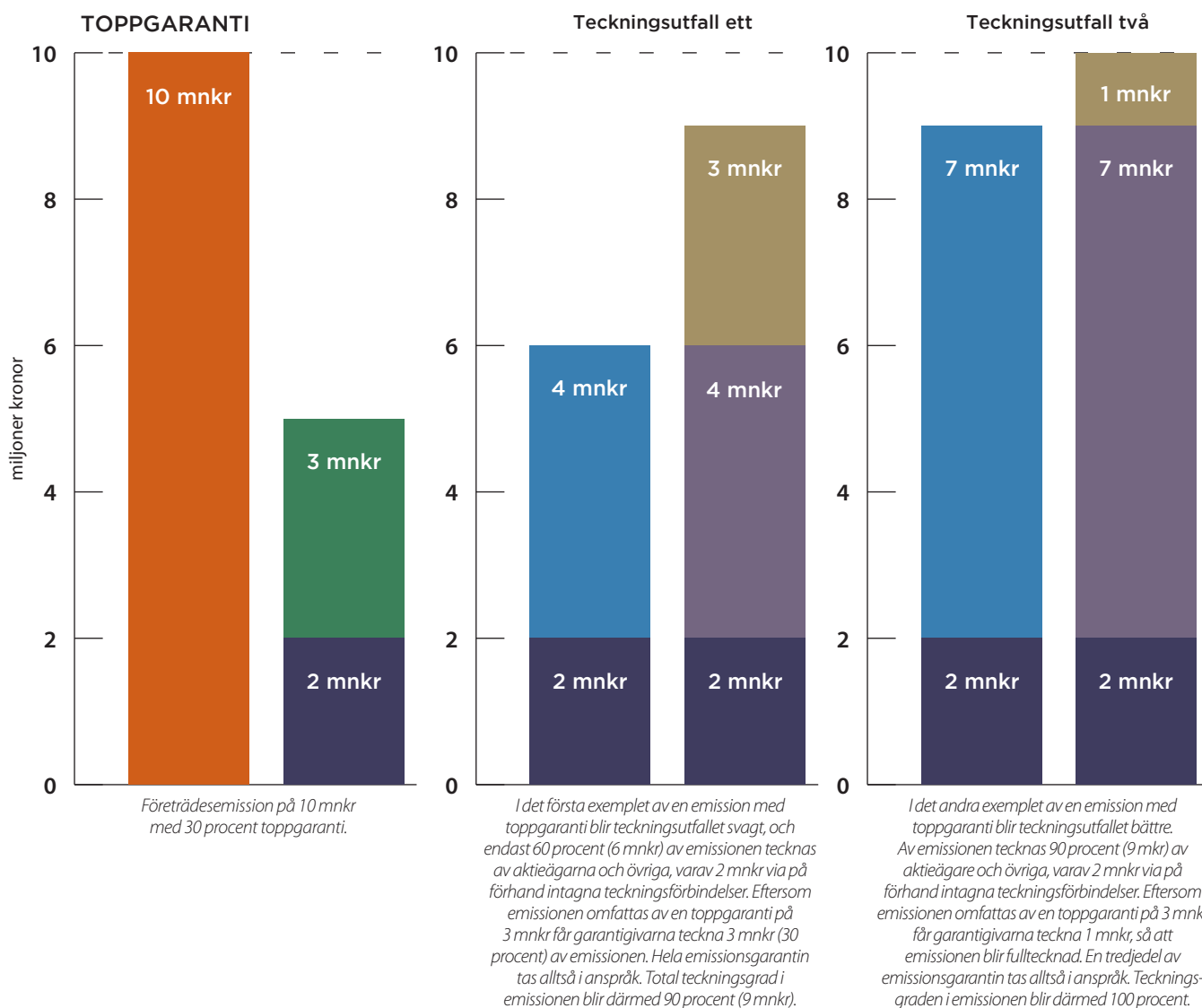

Vissa skattefrågor i Sverige

ALLMÄNT

Nedan följer en sammanfattning av vissa av de skatteregler som kan aktualiseras av föreliggande Erbjudande att teckna aktier och teckningsoptioner i Intuitive Aerial, i form av så kallade "Units". Sammanfattningen är baserad på nu gällande och beslutad lagstiftning. Sammanfattningen är endast avsedd som allmän information till fysiska personer och aktiebolag som är obegränsat skattskyldiga i Sverige om inte annat anges. Beskrivningen är inte avsedd att uttömmande behandla alla skattefrågor som kan uppkomma i sammanhanget. Redogörelsen avser till exempel inte:

- » situationer där värdepapper innehas som lagertillgång i näringsverksamhet;
- » situationer där värdepapper innehas av handelsbolag eller kommanditbolag;
- » de särskilda regler om skattefri kapitalvinst (inklusive avdragsförbud för kapitalförluster) och utdelning i bolagssektorn som kan bli tillämpliga på innehav av värdepapper som skattemässigt anses näringsbetingade; eller
- » de särskilda regler som i vissa fall kan bli tillämpliga på innehav i bolag som är eller har varit fåmansföretag eller aktier som förvärvats med stöd av aktie i fåmansföretag.

Särskilda skattekonsekvenser, som inte är beskrivna nedan, kan uppkomma också för andra kategorier skattskyldiga, såsom investmentbolag och värdepappersfonder. Skattesituationen för varje enskild aktieägare är beroende av omständigheterna i det enskilda fallet och särskilda skattekonsekvenser, som inte är beskrivna nedan, kan uppkomma. Varje nuvarande aktieägare i Intuitive Aerial samt tillkommande investerare bör därför konsultera skatterådgivare om de skattekonsekvenser som kan uppkomma till följd av Erbjudandet, inklusive tillämpligheten och effekten av utländska regler och skatteavtal.

FYSISKA PERSONER

BESKATTNING VID AVYTTRING AV AKTIER ETC

Kapitalvinst och kapitalförlust vid avyttring av marknadsnoterade aktier och andra delägarätter, till exempel uniträtter, tas upp till beskattning i inkomstslaget kapital. Skattesatsen är 30 procent. Kapitalvinst respektive kapitalförlust beräknas som skillnaden mellan försäljningsersättningen efter avdrag för försäljningsutgifter och omkostnadsbeloppet. Omkostnadsbeloppet består av anskaffningsutgiften med tillägg för eventuellt courtage. Anskaffningsutgiften beräknas enligt genomsnittsmetoden, som innebär att anskaffningsutgiften för en aktie utgörs av den genomsnittliga anskaffningsutgiften för samtliga aktier av samma slag och sort beräknat på grundval av faktiska anskaffningsutgifter och med hänsyn tagen till inträffade förändringar avseende innehavet.

Vid försäljning av marknadsnoterade aktier får alternativt schablonmetoden användas. Denna metod innebär att omkostnadsbeloppet får beräknas till 20 procent av försäljningsersättningen efter avdrag för försäljningsutgifter.

Kapitalförlust vid avyttring av marknadsnoterade aktier är avdragsgill. Sådan förlust kan kvittas i sin helhet mot kapitalvinst under samma år dels på aktier, dels på marknadsnoterade delägarätter som beskattas som aktier (dock inte andelar i svenska värdepappersfonder som innehåller endast svenska fordringsrätter, så kallade svenska räntefonder). Kapitalförlust som inte kan kvittas på detta sätt får dras av med upp till 70 procent mot övriga inkomster i inkomstslaget kapital.

Uppkommer underskott i inkomstslaget kapital medges reduktion från skatten på inkomst av tjänst och näringsverksamhet samt statlig fastighetsskatt och kommunal fastighetsavgift. Sådan skattereduktion medges med 30 procent för underskott som inte överstiger 100 000 SEK och med 21 procent för resterande underskott. Underskott som inte kan utnyttjas under ett visst beskattningsår kan inte sparas till ett senare beskattningsår.

UTNYTTJANDE OCH AVYTTRING AV UNITRÄTTER

För aktieägare som utnyttjar sina uniträtter i Intuitive Aerial för teckning av nya Units utlöses ingen beskattning. Anskaffningsavgiften för sådana Units utgörs av teckningskursen. Vid förvärv av uniträtter som sedan används för teckning av Units i Intuitive Aerial läggs anskaffningsutgiften för uniträtterna till den anskaffningsutgift som betalas för tecknade Units, vid beräkning av omkostnadsbeloppet för dessa Units.

Aktieägare som inte väljer att utnyttja sina uniträtter kan avyttra dessa. Skattepliktig kapitalvinst ska då beräknas. För uniträtter som grundas på aktieinnehav anses anskaffningsutgiften vara 0 kronor. Schablonregeln om beräkning av omkostnadsbeloppet till 20 procent av försäljningsvärdet får inte användas i detta fall. Istället ska hela försäljningsintäkten minus försäljningsomkostnader tas upp till beskattning. Anskaffningskostnaden för de befintliga aktierna påverkas inte.

För uniträtter som förvärvats genom köp eller på liknande sätt utgör vederlaget anskaffningsutgift. Vid avyttring av uniträtter som förvärvats på detta sätt får schablonregeln om beräkning av omkostnadsbeloppet till 20 procent av försäljningsvärdet användas.

En uniträtt som varken utnyttjas eller säljs, och därför förfaller, anses avyttrad för 0 kronor.

BESKATTNING AV UTDELNING

För privatpersoner beskattas utdelning i inkomstslaget kapital med en skattesats på 30 procent. För fysiska personer bosatta i Sverige innehålls normalt preliminärskatt avseende utdelning med 30 procent. Skatt på utdelning innehålls av Euroclear, eller av förvaltaren för förvaltarregistrerade aktier.

INVESTERINGSSPARKONTO

Den 1 januari 2012 infördes möjligheten för fysiska personer att direktägga finansiella instrument via Investeringsparkonto ("ISK"). På finansiella instrument som ägs via ett investeringsparkonto sker ingen beskattning baserat på eventuell kapitalvinst vid försäljning av tillgångarna. Istället sker beskattning genom schablonbeskattning av de tillgångar som finns på investeringsparkontot, oavsett om tillgångarna ökat eller minskat i värde under året.

Skatten på investeringsparkontot beräknas utifrån ett så kallat kapitalunderlag. Kapitalunderlaget beräknas varje år och är en fjärdedel av summan av:

- » värdet av tillgångarna vid ingången av varje kvartal;
- » belopp som betalats in till investeringsparkontot under året;
- » värdet av finansiella instrument som förs över till investeringsparkontot av kontoinnehavaren under året; och
- » värdet av finansiella instrument som förs över från någon annans investeringsparkonto under året.

Kapitalunderlaget multipliceras med en räntefaktor, som är statslåneräntan den 30 november året före beskattningsåret. Resultatet blir den beräknade schablonintäkten. Denna kommer att förtryckas i deklarationen och tas upp som inkomst av kapital. På denna schablonintäkt av kapital uttas skatt motsvarande en skattesats på 30 procent. Det är dock möjligt att kvitta en schablonintäkt mot en ränteutgift som redovisas i samma deklaration eller mot 70 procent av en kapitalförlust på andra aktier eller värdepapper.

Sedan den 1 januari 2016 har en justering av hur räntefaktorn beräknas för investeringsparkonton och kapitalförsäkringar skett, så att räntefaktorn istället beräknas som statslåneräntan den 30 november året före beskattningsåret ökad med 0,75 procentenheter. Räntefaktorn ska dock lägst uppgå till 1,25 procent (vilket får betydelse för det fall att statslåneräntan skulle understiga 0,5 procent).

KAPITALFÖRSÄKRING

Fysiska personer kan inneha aktier och andra delägarätter via kapitalförsäkring, varvid dock försäkringsbolaget står registrerat som ägare till de finansiella instrumenten. På finansiella instrument som ägs via en kapitalförsäkring sker ingen beskattning baserat på eventuell kapitalvinst vid försäljning av tillgångarna. Istället sker beskattning genom schablonbeskattning av de tillgångar som finns i kapitalförsäkringen, oavsett om tillgångarna ökat eller minskat i värde under året.

Skatten på en kapitalförsäkring beräknas utifrån ett så kallat kapitalunderlag. Kapitalunderlaget beräknas varje år och är summan av:

1. värdet av tillgångarna vid årets ingång;
2. värdet av inbetalda premier under första halvåret; och
3. hälften av värdet av inbetalda premier under andra halvåret.

Kapitalunderlaget multipliceras med en räntefaktor, som är statslåneräntan den 30 november året före beskattningsåret ökad med 0,75 procentenheter (dock ska räntefaktorn lägst uppgå till 1,25 procent, oavsett statslåneräntans nivå). På det framräknade resultatet betalas avkastningsskatt med 30 procent, vilken innehålls av försäkringsbolaget. Den schablonmässiga avkastningen som uppstår i en kapitalförsäkring får inte kvittas mot förluster och utgifter i inkomstslaget kapital.

INVESTERARAVDRAG

Den 1 december 2013 infördes ett investeraravdrag i skattelagstiftningen i syfte att stödja kapitalförsörjningen i mindre företag. Sedan den 1 januari 2016 har möjligheten att erhålla investeraravdrag dock inskränkts i så motto att fysiska personer som äger andelar, eller har ägt andelar i företaget någon gång under perioden den 1 januari två år före beskattningsåret fram till det datum då investeraren förvärvar andelarna, inte längre kan erhålla investeraravdrag. Det gäller oavsett om investeraren äger/ägde andelarna direkt eller indirekt och det gäller även om investeraren äger/ägde andelar i ett annat företag inom samma koncern samt likaledes om det istället är en närstående till investeraren som äger/ägde andelarna.

Investeraravdraget innebär att fysiska personer kan göra avdrag med 50 procent i inkomstslaget kapital av det investerade beloppet i ett företag. Kontant betalning för andelarna i företaget krävs för att ge rätt till investeraravdrag; betalning genom kvittning ger således inte rätt till investeraravdrag. För varje enskild fysisk person gäller dock ett takbelopp om högst 1,3 mnkr per år i maximalt sammanlagt investerat belopp som ger upphov till investeraravdrag. Personen ska även vara skattskyldig i Sverige för kapitalvinst på andelarna. Totalt för alla fysiska personer i ett visst företag gäller ett takbelopp om högst 20 mnkr per år i investerat kapital som ger upphov till investeraravdrag. I den mån det sammanlagda investerade beloppet av fysiska personer i ett visst företag överstiger 20 mnkr under ett visst år kommer investeraravdraget att reduceras proportionerligt för varje investerare.

Vissa krav ställs även på företaget, bland annat att:

- » Det ska vara fråga om ett svenskt aktiebolag. Avdrag kan även ges för andelar i motsvarande utländska bolag som har fast driftsställe i Sverige, om det hör hemma i en stat inom Europeiska samarbetsområdet eller i en stat med vilken Sverige har ingått skatteavtal som innehåller en artikel om informationsutbyte.
- » Investeraren ska ha betalat andelarna kontant och inneha dem vid utgången av betalningsåret. Om investeraren har avlidit gäller detsamma för dennes dödsbo.
- » Företaget får inte vara noterat på en reglerad marknad (i Sverige är huvudlistan på NASDAQ OMX respektive NGM Equity reglerade marknader, dock inte First North som Intuitive Aerial är listat på).
- » Medelantalet anställda inklusive delägare som arbetar i företaget ska vara färre än 50 personer.

- » Nettoomsättningen och/eller balansomslutningen ska vara högst 80 mnkr.
- » Företaget ska ha ett löneunderlag på minst 300 000 kronor.
- » Företaget ska uteslutande, eller så gott som uteslutande, driva rörelse. Det får således inte enbart förvalta värdepapper.
- » Företaget får inte ha ekonomiska problem (till exempel befinna sig i företagsrekonstruktion).
- » Investeraren får inte ha tagit emot någon värdeöverföring, till exempel utdelning, från företaget överstigande ett visst jämförelsebelopp under betalningsåret eller under de två åren närmast före betalningsåret.
- » Företaget får inte vara verksamt inom varvs-, kol- eller stålindustrin.

I nuläget är bedömningen att Intuitive Aerial uppfyller kraven för att fysiska personer som deltar i föreliggande Erbjudande ska vara berättigade till investeraravdrag. Med en skattesats i inkomstslaget kapital på 30 procent och rätt till investeraravdrag med 50 procent av det investerade beloppet ger investeraravdraget en skattelättnad på 15 procent av det investerade kapitalet. Förutsättningen för skattereduktionen är dock att investeraren ska betala annan skatt (inkomstskatt etc) som reduktionen kan ske mot.

Investeraren måste själv ansöka om investeraravdraget i sin deklaration. Investeraravdraget ska göras för det beskattningsår då full betalning för andelarna har skett. För att få investeraravdraget ska andelarna innehas vid utgången av beskattningsåret; om förvärvaren avlidit gäller det samma för dennes dödsbo. Krav för att investeraravdraget ska få behållas är att investeraren behåller andelarna i minst fem år; om andelarna avyttras tidigare ska investeraravdraget återföras och tas upp till beskattning som kapitalvinst på delägar rätt. Observera härvidlag att i skattemässigt avseende betraktas även konkurs som avyttring, vilket föranleder att investeraravdraget ska återföras och tas upp till beskattning om konkursen inträffar inom nämnda femårsperiod.

Observera att investering via kapitalförsäkring inte ger rätt till investeraravdrag, då aktierna formellt ägs av ett försäkringsbolag. Däremot ger investering via investeringssparkonto ("ISK") rätt till investeraravdrag.

FÖRMÖGENHETSKATT

Förmögenhetskatten är avskaffad från och med beskattningsåret 2007.

AKTIEBOLAG

BESKATTNING VID AVYTTRING AV AKTIER ETC

Hos aktiebolag beskattas kapitalvinster på aktier och andra delägar rätter normalt i inkomstslaget näringsverksamhet. Skattesatsen är 22 procent. Beräkning av kapitalvinst respek-

tive kapitalförlust sker på samma sätt som för fysiska personer, enligt vad som angivits ovan.

Avdragsgill kapitalförlust på aktier och andra delägar rätter får kvittas endast mot skattepliktig kapitalvinst på andra aktier och andra delägar rätter. I vissa fall kan sådana kapitalförluster dras av mot kapitalvinster på delägar rätter inom en bolagsgrupp om rätt till koncernbidrag föreligger mellan bolagen och båda bolagen begär det vid samma års taxering. Till den del kapitalförlusten inte kan dras av ett visst år, får den föras vidare (hos det aktiebolag som haft förlusten) och dras av mot skattepliktiga kapitalvinster på aktier och andra delägar rätter som beskattas som aktier under senare år utan begränsning i tiden.

BESKATTNING AV UTDELNING

För aktiebolag beskattas utdelning i inkomstslaget näringsverksamhet med 22 procent. För vissa juridiska personer, såsom exempelvis investmentbolag och värdepappersfonder, gäller särskilda regler.

KAPITALFÖRSÄKRING

Aktiebolag kan på samma sätt som fysiska personer inneha aktier och andra delägar rätter via kapitalförsäkring, varvid dock försäkringsbolaget står registrerat som ägare till de finansiella instrumenten. Beskattningen sker på samma sätt som för fysiska personer, enligt vad som angivits ovan.

AKTIEÄGARE SOM ÄR BEGRÄNSAT SKATTSKYLDIGA

BESKATTNING VID AVYTTRING AV AKTIER ETC

Aktieägare som är begränsat skattskyldiga i Sverige och som inte bedriver verksamhet från fast driftsställe i Sverige beskattas normalt inte i Sverige för kapitalvinster vid avyttring av aktier och andra delägar rätter. Aktieägare kan dock bli föremål för beskattning i sin hemviststat.

Enligt en särskild regel kan fysiska personer som är begränsat skattskyldiga i Sverige vara skattskyldiga för kapitalvinst vid avyttring av bland annat svenska aktier om de vid något tillfälle under det kalenderår då avyttringen skett eller under de föregående tio kalenderåren varit bosatta eller stadigvarande vistats i Sverige. Tillämpligheten av regeln är dock i flera fall begränsad genom skatteavtal för att undvika dubbelbeskattning.

BESKATTNING AV UTDELNING

För aktieägare som är begränsat skattskyldiga i Sverige och som erhåller utdelning från svenskt aktiebolag innehålls normalt kupongskatt. Skattesatsen är 30 procent. Denna skattesats är dock i allmänhet reducerad genom skatteavtal som Sverige ingått med andra länder för undvikande av dubbelbeskattning. Kupongskatten innehålls av Euroclear vid utdelningstillfället. Om aktierna är förvaltarregistrerade svarar förvaltaren för skatteavdraget.

Villkor för teckningsoption serie 2017/2017, avseende nyteckning av aktier i Intuitive Aerial AB (publ)

1. Definitioner

I föreliggande villkor ska följande benämningar ha den innebörd som anges nedan.

”Aktie”	aktie i Bolaget;
”Aktiebolagslagen”	aktiebolagslagen (2005:551);
”Avstämningsbolag”	ett aktiebolag vars bolagsordning innehåller förbehåll om att bolagets aktier ska vara registrerade i ett avstämningsregister enligt lagen (1998:1479) om kontoföring av finansiella instrument;
”Avstämningskonto”	avstämningskonto hos central värdepappersförvarare enligt lagen (1998:1479) om kontoföring av finansiella instrument;
”Bankdag”	dag som inte är lördag, söndag eller annan allmän helgdag i Sverige eller som beträffande betalning av skuldebrev inte är likställd med allmän helgdag i Sverige;
”Banken”	sådan bank eller Kontoförande Institut som Bolaget från tid till annan utser att handa vissa uppgifter enligt dessa villkor;
”Bolaget”	Intuitive Aerial AB (publ), organisationsnummer 556819-1984;
”Euroclear”	Euroclear Sweden AB;
”Kontoförande Institut”	bank eller annan som har tillstånd att vara kontoförande institut enligt lagen (1998:1479) om kontoföring av finansiella instrument;
”Marknadsnotering”	i samband med aktie, värdepapper eller annan rättighet, notering eller listning av sådan aktie, värdepapper eller annan rättighet på sådan reglerad marknad eller handelsplattform som avses i lagen (2007:528) om värdepappersmarknaden;
”Optionsinnehavare”	den som är registrerad på avstämningskonto som innehavare av Teckningsoption;
”Teckning”	nyteckning av Aktie i Bolaget med utnyttjande av Teckningsoption mot kontant betalning enligt dessa villkor;
”Teckningskurs”	den kurs till vilken Teckning får ske enligt dessa villkor;
”Teckningsoption”	rätt att enligt dessa villkor Teckna Aktie i Bolaget mot kontant betalning; samt
”Teckningsperiod”	den period under vilken Teckning av Aktier i Bolaget får ske enligt dessa villkor.

Singular form ska anses omfatta plural form och vice versa, såvida inte annat följer av sammanhanget.

2. Teckningsoptioner och registrering hos Euroclear

Antalet Teckningsoptioner uppgår till högst 2 284 757 (två miljoner tvåhundraåttiofyra tusen sjuhundrafemtiosju).

Teckningsoptionerna registreras för Optionsinnehavarens räkning på Avstämningskonto i enlighet med lagen (1998:1479) om kontoföring av finansiella instrument, till följd varav inga teckningsoptionsbevis kommer att utfärdas.

Registreringar avseende Teckningsoptionerna, till följd av åtgärder enligt dessa villkor, ombesörjs av Bolaget eller, i förekommande fall, Kontoförande Institut.

Bolaget förbinder sig att gentemot Optionsinnehavaren svara för att denne ges rätt att teckna Aktier i Bolaget mot kontant betalning i enlighet med dessa villkor.

3. Rätt att teckna nya aktier

Optionsinnehavare ska äga rätt att för varje Teckningsoption Teckna en (1) ny Aktie i Bolaget till en Teckningskurs motsvarande 75 procent av den volymvägda genomsnittliga betalkursen avseende Bolagets Aktie under den period om tio handelsdagar som slutar sju bankdagar innan första dagen i Teckningsperioden, avrundat neråt till närmaste hela tiotal öre. Teckningskursen ska dock vara lägst 2,50 kronor och högst 5,00 kronor per ny Aktie. I avsaknad av notering av betalkurs under samtliga dagar som ingår i den period som Teckningskursen ska bestämmas, eller om Bolagets Aktie inte är föremål för Marknadsnotering, ska Teckningskursen sättas till 2,50 kronor per ny Aktie.

Det antal Aktier som varje Teckningsoption berättigar till Teckning av samt Teckningskursen kan bli föremål för justering i enlighet med vad som framgår av punkten 8 nedan. Om tillämpningen av dessa bestämmelser skulle medföra att Teckningskursen kommer att understiga då utestående Aktiers då gällande kvotvärde ska Teckningskursen istället motsvara då utestående Aktiers då gällande kvotvärde.

4. Teckning av nya aktier

Teckning av Aktie med utnyttjande av Teckningsoption mot kontant betalning enligt dessa villkor kan endast ske under tiden från och med den 1 november 2017 till och med den 15 november 2017.

Teckningsperioden avseende Aktie kan bli föremål för justering i enlighet med vad som framgår av punkten 8 nedan.

Teckning kan avse samtliga Aktier eller viss del av de Aktier som kan Tecknas genom de Teckningsoptioner Optionsinnehavaren innehar. Teckning kan dock endast ske av det hela antal Aktier, vartill det sammanlagda antalet Teckningsoptioner berättigar, det vill säga bråkdelar av Aktier kan ej Tecknas.

Anmälan om Teckning av Aktier sker genom att fastställd och av Bolaget och/eller Banken tillhandahållen anmälningsedel, vederbörligen ifylld och undertecknad, ges in till på i anmälningssedeln angiven adress. Sådan anmälan är bindande och kan inte återkallas av Optionsinnehavaren.

Inges inte anmälan om Teckning av Aktier inom ovan angiven tid, upphör all rätt enligt Teckningsoptionen att gälla.

5. Betalning

Vid anmälan om Teckning ska kontant betalning erläggas för det antal Aktier som anmälan om Teckning avser enligt anvisning i av Bolaget och/eller Banken tillhandahållen anmälningsedel.

Optionsinnehavaren ska erlægga den skatt eller avgift som kan komma att utgå för innehav, överlåtelse eller utnyttjande av Teckningsoption på grund av svensk eller utländsk lagstiftning eller svensk eller utländsk myndighets beslut. Eventuellt courtage vid förvärv av Aktie med stöd av Teckningsoption betalas av Optionsinnehavaren.

6. Verkställande av teckning och införing i bolagets aktiebok

Sedan Teckning skett och betalning erlagts verkställs Teckning på det sätt som beskrivs och i enlighet med de tidsramar som anges nedan i denna punkt. Därvid bortses från eventuellt överskjutande del av Teckningsoption som enligt punkten 4 ovan inte får utnyttjas för Teckning. Sådan överskjutande del upphör i och med Teckningen.

Teckning verkställs genom att styrelsen i Bolaget beslutar att tilldela Optionsinnehavaren de nya Aktierna, varefter de nya Aktierna upptas i Bolagets aktiebok (som förs av Euroclear) och därvid interimistiskt registreras på Optionsinnehavarens Avstämningskonto. Sedan registrering hos Bolagsverket ägt rum, blir registreringen av de nya Aktierna i aktieboken och på Avstämningskontot slutgiltig.

I vissa fall kan tidpunkten för verkställande av Teckning även komma att senareläggas enligt vad som framgår av punkten 8 nedan.

7. Utdelning på ny aktie

Aktie som tillkommit genom Teckning medför rätt till vinstutdelning första gången på den avstämningsdag för utdelning som infaller närmast efter det att den nya Aktien blivit registrerad hos Bolagsverket och införd i den av Euroclear förda aktieboken.

8. Omräkning i vissa fall m.m.

Beträffande den rätt, som ska tillkomma innehavare av Teckningsoption vid vissa bolagshändelser såsom att aktiekapitalet och/eller antalet Aktier före Teckning ökas eller minskas, samt i vissa andra fall, ska följande gälla:

A. Genomför Bolaget en fondemission ska Teckning – där anmälan om Teckning görs på sådan tid att den inte kan verkställas senast den tionde kalenderdagen före den bolagsstämma, som beslutar om emissionen – verkställas först sedan stämman beslutat om denna. Aktier, som tillkommit på grund av Teckning verkställd efter emissionsbeslutet, registreras interimistiskt på Avstämningskonto, vilket innebär att de inte har rätt att delta i emissionen. Slutlig registrering på Avstämningskonto sker först efter avstämningsdagen för emissionen.

Vid Teckning som verkställs efter beslutet om fondemission tillämpas ett omräknat antal Aktier som varje Teckningsoption berättigar till Teckning av liksom en omräknad Teckningskurs. Omräkningarna utförs enligt följande formler:

$$\text{omräknat antal Aktier som varje Teckningsoption berättigar till Teckning av} = \frac{\text{föregående antal Aktier som varje Teckningsoption berättigar till Teckning av} \times \text{antalet Aktier efter fondemission}}{\text{antalet Aktier före fondemission}}$$

$$\text{omräknad Teckningskurs} = \frac{\text{föregående Teckningskurs} \times \text{antalet Aktier före fondemission}}{\text{antalet Aktier efter fondemission}}$$

Enligt ovan omräknat antal Aktier och Teckningskurs fastställs av Bolaget snarast möjligt efter bolagsstämmans beslut om fondemission men tillämpas först efter avstämningsdagen för emissionen.

B. Genomför Bolaget en sammanläggning eller uppdelning av Aktierna, ska mom. A. ovan äga motsvarande tillämpning, varvid som avstämningsdag ska anses den dag då sammanläggning respektive uppdelning, på Bolagets begäran, sker hos Euroclear.

C. Genomför Bolaget en nyemission av aktier – med företrädesrätt för aktieägarna att teckna nya Aktier mot kontant betalning eller betalning genom kvittning – ska följande gälla beträffande rätten till deltagande i emissionen för Aktie som tillkommit på grund av Teckning med utnyttjande av Teckningsoption:

1. Beslutas emissionen av styrelsen under förutsättning av bolagsstämmans godkännande eller med stöd av bolagsstämmans bemyndigande, ska i beslutet anges den senaste dag då Teckning ska vara verkställd för att Aktie, som tillkommit genom Teckning, ska medföra rätt att delta i emissionen. Sådan dag får inte infalla tidigare än tionde kalenderdagen efter offentliggörandet av emissionsbeslutet.

2. Beslutas emissionen av bolagsstämman, ska Teckning – där anmälan om Teckning görs på sådan tid, att Teckningen inte kan verkställas senast på den tionde kalenderdagen före den bolagsstämma som beslutar om emissionen – verkställas först sedan Bolaget verkställt omräkning enligt detta mom. C. Aktie, som tillkommit på grund av sådan Teckning, registreras interimistiskt på Avstämningskonto, vilket innebär att de inte har rätt att delta i emissionen.

Vid Teckning som verkställs på sådan tid att rätt till deltagande i nyemissionen inte uppkommer tillämpas ett omräknat antal Aktier som varje Teckningsoption berättigar till Teckning av liksom en omräknad Teckningskurs. Omräkningarna utförs enligt följande formler:

$$\text{omräknat antal Aktier som varje Teckningsoption berättigar till Teckning av} = \frac{\text{föregående antal Aktier som varje Teckningsoption berättigar till Teckning av} \times (\text{Aktiens genomsnittskurs ökad med det på grundval därav framräknade teoretiska värdet på teckningsrätten})}{\text{Aktiens genomsnittskurs}}$$

$$\text{omräknad Teckningskurs} = \frac{\text{föregående Teckningskurs} \times \text{Aktiens genomsnittliga marknadskurs under den i emissionsbeslutet fastställda teckningstiden (Aktiens genomsnittskurs)}}{\text{Aktiens genomsnittskurs ökad med det på grundval därav framräknade teoretiska värdet på teckningsrätten}}$$

Aktiens genomsnittskurs ska anses motsvara genomsnittet av det för varje handelsdag under teckningstiden framräknade medeltalet av den under dagen noterade högsta och lägsta betalkursen för Aktien vid Marknadsnotering. I avsaknad av notering av betalkurs ska istället den som slutkurs noterade köpkursen ingå i beräkningen. Dag utan notering av vare sig betalkurs eller köpkurs ska inte ingå i beräkningen.

Det teoretiska värdet på teckningsrätten framräknas enligt följande formel:

$$\text{teckningsrättens värde} = \frac{\text{det antal nya Aktier som högst kan komma att utges enligt emissionsbeslutet} \times (\text{Aktiens genomsnittskurs minus emissionskursen för den nya Aktien})}{\text{antalet Aktier före emissionsbeslutet}}$$

Uppstår härvid ett negativt värde, ska det teoretiska värdet på teckningsrätten bestämmas till noll.

Enligt ovan omräknat antal Aktier och Teckningskurs ska fastställas av Bolaget två (2) Bankdagar efter teckningstidens utgång och ska tillämpas vid Teckning, som verkställs därefter.

Om Bolagets Aktier inte är föremål för Marknadsnotering, ska omräknat antal Aktier som varje Teckningsoption berättigar till Teckning av samt omräknad Teckningskurs fastställas i enlighet med i detta mom. C. angivna principer av en oberoende värderingsman utsedd av Bolaget.

Under tiden till dess att omräknat antal Aktier som varje Teckningsoption berättigar till Teckning av och Teckningskurs fastställts, verkställs Teckning endast preliminärt, varvid det antal Aktier, som varje Teckningsoption före omräkning berättigar till Teckning av, upptas interimistiskt på Avstämningskonto. Slutlig registrering på Avstämningskontot sker sedan omräkningarna fastställts.

D. Genomför Bolaget en emission av teckningsoptioner eller konvertibler – med företrädesrätt för aktieägarna och mot kontant betalning eller betalning genom kvittning – ska beträffande rätten till deltagande i emissionen för Aktie, som tillkommit på grund av Teckning med nyttjande av Teckningsoption bestämmelserna i mom. C., ovan äga motsvarande tillämpning.

Vid Teckning som verkställs på sådan tid att rätt till deltagande i emissionen inte uppkommer tillämpas ett omräknat antal Aktier som varje Teckningsoption berättigar till Teckning av liksom en omräknad Teckningskurs. Omräkningarna utförs enligt följande formler:

$$\text{omräknat antal Aktier som varje Teckningsoption-berättigar till Teckning av} = \frac{\text{föregående antal Aktier som varje Teckningsoption berättigar till Teckning av} \times (\text{Aktiens genomsnittskurs ökad med teckningsrättens värde})}{\text{Aktiens genomsnittskurs}}$$

$$\text{omräknad Teckningskurs} = \frac{\text{föregående Teckningskurs} \times \text{Aktiens genomsnittliga marknadskurs under den i emissionsbeslutet fastställda teckningstiden (Aktiens genomsnittskurs)} \times \text{Aktiens genomsnittskurs ökad med teckningsrättens värde}}{\text{Aktiens genomsnittskurs}}$$

Aktiens genomsnittskurs beräknas i enlighet med vad som angivits i mom. C. ovan.

Teckningsrättens värde ska anses motsvara genomsnittet av det för varje handelsdag under teckningstiden framräknade medeltalet av den dagen noterade högsta och lägsta betalkursen för teckningsrätten vid Marknadsnotering. I avsaknad av notering av betalkurs ska istället den som slutkurs noterade köpkursen ingå i beräkningen. Dag utan notering av vare sig betalkurs eller köpkurs ska inte ingå i beräkningen.

Enligt ovan omräknat antal Aktier och Teckningskurs ska fastställas av Bolaget två (2) Bankdagar efter teckningstidens utgång och ska tillämpas vid Teckning, som verkställs därefter.

Om Bolagets Aktier inte är föremål för Marknadsnotering, ska omräknat antal Aktier som varje Teckningsoption berättigar till Teckning av samt omräknad Teckningskurs fastställas i enlighet med i detta mom. D. angivna principer av en oberoende värderingsman utsedd av Bolaget.

Vid Teckning som verkställs under tiden till dess att omräknat antal Aktier som varje Teckningsoption berättigar till Teckning av och omräknad Teckningskurs fastställts, ska bestämmelserna i mom. C., sista stycket ovan, äga motsvarande tillämpning.

E. Skulle Bolaget i andra fall än som avses i mom. A. – D. ovan rikta erbjudande till aktieägarna att, med företrädesrätt enligt principerna i aktiebolagslagen, av Bolaget förvärva värdepapper eller rättighet av något slag eller besluta att, enligt ovan nämnda principer, till aktieägarna utdela sådana värdepapper eller rättigheter utan vederlag (erbjudandet), ska, där anmälan om Teckning som görs på sådan tid, att därigenom erhållen Aktie inte medför rätt till deltagande i erbjudandet, tillämpas ett omräknat antal Aktier som varje Teckningsoption berättigar till Teckning av liksom en omräknad Teckningskurs. Omräkningarna utförs enligt följande formler:

$$\text{omräknat antal Aktier som varje Teckningsoption berättigar till Teckning till av} = \frac{\text{föregående antal Aktier som varje Teckningsoption berättigar till Teckning av} \times (\text{Aktiens genomsnittskurs ökad med inköpsrättens värde})}{\text{Aktiens genomsnittskurs}}$$

$$\text{omräknad Teckningskurs} = \frac{\text{föregående Teckningskurs} \times \text{Aktiens genomsnittliga marknadskurs under den i erbjudandet fastställda anmälningstiden (Aktiens genomsnittskurs)} \times \text{Aktiens genomsnittskurs ökad med värdet av rätten till deltagande i erbjudandet (inköpsrättens värde)}}{\text{Aktiens genomsnittskurs}}$$

Aktiens genomsnittskurs beräknas i enlighet med vad som angivits i mom. C. ovan.

För det fall aktieägarna erhållit inköpsrätter och handel med dessa har ägt rum, ska värdet av rätten till deltagande i erbjudandet anses motsvara inköpsrättens värde. Inköpsrättens värde ska härvid anses motsvara genomsnittet av det för varje handelsdag under anmälningstiden framräknade medeltalet av den under dagen noterade högsta och lägsta betalkursen för inköpsrätterna vid Marknadsnotering. I avsaknad

av notering av betalkurs ska istället den som slutkurs noterade köpkursen ingå i beräkningen. Dag utan notering av vare sig betalkurs eller köpkurs ska inte ingå i beräkningen.

För det fall aktieägarna ej erhållit inköpsrätter eller eljest sådan handel med inköpsrätter som avses i föregående stycke ej ägt rum, ska omräkning av det antal Aktier som varje Teckningsoption berättigar till Teckning av liksom Teckningskurs ske med tillämpning så långt möjligt av de principer som anges ovan i detta mom. E., varvid följande ska gälla. Om notering sker av de värdepapper eller rättigheter som erbjuds aktieägarna, ska värdet av rätten till deltagande i erbjudandet anses motsvara genomsnittet av det för varje handelsdag under 25 handelsdagar från och med första dag för notering framräknade medeltalet av den under dagen noterade högsta och lägsta betalkursen vid affärer i dessa värdepapper eller rättigheter vid marknadsplatsen, i förekommande fall minskat med det vederlag som betalats för dessa i samband med erbjudandet. I avsaknad av notering av betalkurs ska istället den som slutkurs noterade köpkursen ingå i beräkningen. Noteras varken betalkurs eller köpkurs under viss eller vissa dagar, ska vid beräkningen av värdet av rätten till deltagande i erbjudandet bortses från sådan dag. Vid omräkning av antal Aktier och Teckningskurs enligt detta stycke, ska nämnda period om 25 handelsdagar anses motsvara den i erbjudandet fastställda anmälningstiden enligt första stycket ovan i detta mom. E. Om notering inte sker av de värdepapper eller rättigheter som erbjuds aktieägarna, ska värdet av rätten till deltagande i erbjudandet så långt möjligt fastställas med ledning av den marknadsvärdesförändring avseende Bolagets Aktier som kan bedömas ha uppkommit till följd av erbjudandet.

Enligt ovan omräknat antal Aktier och omräknad Teckningskurs ska fastställas av Bolaget snarast möjligt efter det att värdet av rätten till deltagande i erbjudandet kunnat beräknas och ska tillämpas vid Teckning, som verkställs efter det att sådant fastställande skett.

Om Bolagets Aktier inte är föremål för Marknadsnotering, ska ett omräknat antal Aktier och en omräknad Teckningskurs fastställas i enlighet med i detta mom. E. angivna principer av en oberoende värderingsman utsedd av Bolaget.

Vid Teckning som verkställs under tiden till dess att omräknat antal Aktier som varje Teckningsoption berättigar till Teckning av och omräknad Teckningskurs fastställts, ska bestämmelserna i mom. C., sista stycket ovan, äga motsvarande tillämpning.

F. Genomför Bolaget en nyemission av aktier eller emission av teckningsoptioner eller konvertibler med företrädesrätt för aktieägarna och mot kontant betalning eller betalning genom kvittning – äger Bolaget besluta att ge samtliga innehavare av Teckningsoptioner samma företrädesrätt som enligt beslutet tillkommer aktieägarna. Därvid ska varje Optionsinnehavare, oaktat sålunda att Teckning ej har skett eller verkställts, anses vara ägare till det antal Aktier som innehavaren skulle ha erhållit, om Teckning verkställts av det antal Aktier, som varje Teckningsoption berättigade till Teckning av vid tidpunkten för beslutet om emissionen.

Skulle Bolaget besluta att till aktieägarna rikta ett sådant erbjudande som avses mom. E. ovan, ska vad i föregående stycke sagts äga motsvarande tillämpning, dock att det antal Aktier som Optionsinnehavaren ska anses vara ägare till i sådant fall ska fastställas efter den Teckningskurs som gällde vid tidpunkten för beslutet om erbjudandet.

Om Bolaget skulle besluta att ge Optionsinnehavarna företrädesrätt i enlighet med bestämmelserna i detta mom. F., ska någon omräkning enligt mom. C., D. eller E. ovan inte äga rum.

G. Beslutas om kontant utdelning till aktieägarna innebärande att dessa erhåller utdelning som, tillsammans med andra under samma räkenskapsår utbetalda utdelningar, överstiger 15 procent av Aktiens genomsnittskurs under en period om 25 handelsdagar närmast före den dag, då styrelsen för Bolaget offentliggör sin avsikt att till bolagsstämman lämna förslag om sådan utdelning, ska, där anmälan om Teckning görs på sådan tid, att därigenom erhållen Aktie inte medför rätt till erhållande av sådan utdelning, tillämpas ett omräknat antal Aktier som varje Teckningsoption berättigar till Teckning av liksom en omräknad Teckningskurs. Omräkningen ska baseras på den del av den sammanlagda utdelningen som överstiger 15 procent av Aktiens genomsnittskurs under ovan nämnd period (extraordinär utdelning). Omräkningarna utförs enligt följande formler:

$$\text{omräknat antal Aktier som varje Teckningsoption berättigar till Teckning av} = \frac{\text{föregående antal Aktier som varje Teckningsoption berättigar till Teckning av} \times (\text{Aktiens genomsnittskurs ökad med den extraordinära utdelning som utbetalas per Aktie})}{\text{Aktiens genomsnittskurs}}$$

$$\text{omräknad Teckningskurs} = \frac{\text{föregående Teckningskurs} \times \text{Aktiens genomsnittliga marknadskurs under en period om 25 handelsdagar räknat fr.o.m. den dag då Aktien noteras utan rätt till extraordinär utdelning (Aktiens genomsnittskurs)}}{\text{Aktiens genomsnittskurs ökad med den extraordinära utdelning som utbetalas per Aktie}}$$

Aktiens genomsnittskurs ska anses motsvara genomsnittet av det för varje handelsdag under respektive period om 25 handelsdagar framräknade medeltalet av den under dagen noterade högsta och lägsta betalkursen för Aktien vid Marknadsnotering. I avsaknad av notering av betalkurs ska istället den som slutkurs noterade köpkursen ingå i beräkningen. Dag utan notering av vare sig betalkurs eller köpkurs ska inte ingå i beräkningen.

Enligt ovan omräknat antal Aktier och omräknad Teckningskurs ska fastställas av Bolaget två (2) Bankdagar efter utgången av ovan angiven period om 25 handelsdagar räknat från och med den dag då Aktien noteras utan rätt till extraordinär utdelning och ska tillämpas vid Teckning, som verkställs därefter.

Om Bolagets Aktier inte är föremål för Marknadsnotering och det beslutas om kontant utdelning till aktieägarna innebärande att dessa erhåller utdelning som, tillsammans med andra under samma räkenskapsår utbetalda utdelningar, överstiger 100 procent av Bolagets resultat efter skatt för det räkenskapsåret och 30 procent av Bolagets värde, ska, vid anmälan om Teckning som sker på sådan tid, att därigenom erhållen Aktie inte medför rätt till erhållande av sådan utdelning, tillämpas ett omräknat antal Aktier och en omräknad Teckningskurs. Omräkningen ska baseras på den del av den sammanlagda utdelningen som överstiger 100 procent av Bolagets resultat efter skatt för räkenskapsåret och 30 procent av Bolagets värde (extraordinär utdelning) och ska utföras i enlighet med i detta mom. G. angivna principer av en oberoende värderingsman utsedd av Bolaget.

Vid Teckning som verkställs under tiden till dess att omräknat antal Aktier som varje Teckningsoption berättigar till Teckning av och omräknad Teckningskurs fastställts, ska bestämmelserna i mom. C., sista stycket ovan, äga motsvarande tillämpning.

H. Om Bolagets aktiekapital skulle minska med återbetalning till aktieägarna, vilken minskning är obligatorisk, tillämpas ett omräknat antal Aktier som varje Teckningsoption berättigar till Teckning av liksom en omräknad Teckningskurs. Omräkningarna utförs enligt följande formler:

$$\text{omräknat antal Aktier som varje Teckningsoption berättigar till Teckning av} = \frac{\text{föregående antal Aktier som varje Teckningsoption berättigar till Teckning av} \times (\text{Aktiens genomsnittskurs ökad med det belopp som återbetalas per Aktie})}{\text{Aktiens genomsnittskurs}}$$

$$\text{omräknad Teckningskurs} = \frac{\text{Föregående Teckningskurs} \times \text{Aktiens genomsnittliga marknadskurs under en period om 25 handelsdagar räknat fr.o.m. den dag då Aktien noteras utan rätt till återbetalning (Aktiens genomsnittskurs)}}{\text{Aktiens genomsnittskurs ökad med det belopp som återbetalas per Aktie}}$$

Aktiens genomsnittskurs beräknas i enlighet med vad som angivits i mom. C. ovan.

Vid omräkning enligt ovan och där minskningen sker genom inlösen av Aktier, ska i stället för det faktiska belopp som återbetalas per Aktie ett beräknat återbetalningsbelopp användas enligt följande:

$$\text{beräknat återbetalningsbelopp per Aktie} = \frac{\text{det faktiska belopp som återbetalas per inlöst Aktie minskat med Aktiens genomsnittliga marknadskurs under en period om 25 handelsdagar närmast före den dag då Aktien noteras utan rätt till deltagande i minskningen (Aktiens genomsnittskurs)} \times \text{det antal Aktier i Bolaget som ligger till grund för inlösen av en Aktie minskat med talet 1}}{\text{talet 1}}$$

Aktiens genomsnittskurs beräknas i enlighet med vad angivits i mom. C.1. ovan.

Enligt ovan omräknat antal Aktier och omräknad Teckningskurs ska fastställas av Bolaget två (2) Bankdagar efter utgången av den angivna perioden om 25 handelsdagar och ska tillämpas vid Teckning, som verkställs därefter.

Vid Teckning som verkställs under tiden till dess att omräknat antal Aktier som varje Teckningsoption berättigar till Teckning av och omräknad Teckningskurs fastställts, ska bestämmelserna i mom. C., sista stycket ovan, äga motsvarande tillämpning.

Om Bolagets aktiekapital skulle minska genom inlösen av Aktier med återbetalning till aktieägarna, vilken minskning inte är obligatorisk, eller om Bolaget – utan att fråga är om minskning av aktiekapital – skulle genomföra återköp av egna Aktier men där, enligt Bolagets bedömning, sådan åtgärd med hänsyn till dess tekniska utformning och ekonomiska effekter, är att jämföras med minskning som är obligatorisk, ska omräkning av antal Aktier som varje Teckningsoption berättigar till Teckning av och omräkning av Teckningskurs ske med tillämpning så långt möjligt av de principer som anges ovan i detta mom. H.

Om Bolagets Aktier inte är föremål för Marknadsnotering, ska ett omräknat antal Aktier och en omräknad Teckningskurs fastställas i enlighet med i detta mom. H. angivna principer av en oberoende värderingsman utsedd av Bolaget.

I. Genomför Bolaget åtgärd som avses i moment A. – E. ovan eller annan liknande åtgärd med liknande effekt och skulle, enligt Bolagets bedömning, tillämpning av härför avsedd omräkningsformel, med hänsyn till åtgärdens tekniska utformning eller av annat skäl, ej kunna ske eller leda till att den ekonomiska kompensation som Optionsinnehavarna erhåller i förhållande till aktieägarna inte är skälig, ska Bolagets styrelse genomföra omräkningarna av antalet Aktier som varje Teckningsoption berättigar till Teckning av och Teckningskursen i syfte att omräkningarna leder till ett skäligt resultat.

J. Vid omräkning enligt ovan ska Teckningskursen avrundas till helt tiotal öre, varvid fem öre ska avrundas uppåt, och antalet Aktier avrundas till två decimaler.

K. Genomför Bolaget byte av aktiekapitalvaluta, innebärande att Bolagets aktiekapital ska vara bestämt i annan valuta än svenska kronor, ska Teckningskursen omräknas till samma valuta som aktiekapitalet är bestämt i. Sådan valutaomräkning ska ske med tillämpning av den växelkurs som använts för omräkning av aktiekapitalet vid valutabytet.

Enligt ovan omräknad Teckningskurs fastställs av Bolaget och ska tillämpas vid Teckning som verkställs från och med den dag som bytet av aktiekapitalvaluta får verkan.

L. Beslutas att Bolaget ska träda i likvidation enligt 25 kap. aktiebolagslagen får, oavsett likvidationsgrunden, anmälan om Teckning ej därefter påkallas. Rätten att påkalla anmälan om Teckning upphör i och med likvidationsbeslutet, oavsett sålunda att detta ej må ha vunnit laga kraft.

Senast 60 kalenderdagar innan bolagsstämman tar ställning till fråga om Bolaget ska träda i frivillig likvidation enligt 25 kap. 1 § aktiebolagslagen, ska de kända Optionsinnehavarna genom skriftligt meddelande enligt punkten 11 nedan underrättas om den avsedda likvidationen. I meddelandet ska intagas en erinran om att anmälan om Teckning ej får påkallas, sedan bolagsstämman fattat beslut om likvidation.

Skulle Bolaget lämna meddelande om avsedd likvidation enligt ovan, ska Optionsinnehavare – oavsett vad som i punkten 4 ovan sägs om tidigaste tidpunkt för anmälan om Teckning – äga rätt att göra anmälan om Teckning från den dag då meddelandet lämnats, förutsatt att Teckning kan verkställas senast på tionde kalenderdagen före den bolagsstämma vid vilken frågan om Bolagets likvidation ska behandlas.

M. Skulle bolagsstämman, enligt 23 kap. 15 § aktiebolagslagen, godkänna – eller samtliga aktieägare i deltagande bolag i enlighet med fjärde stycket i nämnda paragraf underteckna – fusionsplan varigenom Bolaget ska uppgå i annat bolag, eller om bolagsstämman, enligt 24 kap. 17 § aktiebolagslagen, skulle godkänna – eller samtliga aktieägare i deltagande bolag i enlighet med fjärde stycket i nämnda paragraf underteckna – delningsplan varigenom Bolaget ska upplösas utan likvidation, får anmälan om Teckning därefter ej ske.

Senast 60 kalenderdagar innan bolagsstämman tar ställning till frågan om fusion eller delning enligt ovan, eller om fusions- eller delningsplanen ska undertecknas av samtliga aktieägare i deltagande bolag senast 60 kalenderdagar före det att sådant undertecknande sker, ska de kända Optionsinnehavarna genom skriftligt meddelande enligt punkten 11 nedan underrättas om fusions- eller delningsavsikten. I meddelandet ska en redogörelse lämnas för det huvudsakliga innehållet i den avsedda fusions- eller delningsplanen samt ska Optionsinnehavarna erinras om att anmälan om Teckning ej får påkallas, sedan slutligt beslut fattats om fusion eller delning, eller sedan fusions- eller delningsplan undertecknats, i enlighet med vad som angivits i föregående stycke.

Skulle Bolaget lämna meddelande om avsedd fusion eller delning enligt ovan, ska Optionsinnehavare – oavsett vad som i punkten 4 ovan sägs om tidigaste tidpunkt för anmälan om Teckning – äga rätt att göra anmälan om Teckning från den dag då meddelandet lämnats om fusions- eller delningsavsikten, förutsatt att Teckning kan verkställas senast (i) på tionde kalenderdagen före den bolagsstämma vid vilken fusionsplanen varigenom Bolaget ska uppgå i annat bolag eller delningsplanen varigenom Bolaget ska upplösas utan likvidation ska godkännas, eller (ii) om fusions- eller delningsplanen ska undertecknas av samtliga aktieägare i deltagande bolag senast på tionde kalenderdagen före det att sådant undertecknande sker.

N. Upprättar Bolagets styrelse en fusionsplan enligt 23 kap. 28 § aktiebolagslagen, varigenom Bolaget ska uppgå i annat bolag eller blir Bolagets Aktier föremål för tvångsinlösenförfarande enligt 22 kap. samma lag ska följande gälla:

Äger ett svenskt moderbolag samtliga Aktier i Bolaget, och avser Bolagets styrelse att upprätta en fusionsplan enligt i föregående stycke angivet lagrum, ska Bolaget, för det fall att sista dag för anmälan om Teckning enligt punkten 4 ovan infaller efter det att sådan avsikt föreligger, fastställa en ny sista dag för anmälan om Teckning (slutdagen). Slutdagen ska infalla inom sextio (60) kalenderdagar från det att sådan avsikt förelåg, eller, om offentliggörande av sådan avsikt skett, från offentliggörandet.

Äger en aktieägare (majoritetsägaren) ensam eller tillsammans med dotterföretag aktier representerande så stor andel av samtliga aktier i Bolaget att majoritetsaktieägaren, enligt vid var tid gällande lagstiftning, äger påkalla tvångsinlösen av återstående Aktier och offentliggör majoritetsaktieägaren sin avsikt att påkalla sådan tvångsinlösen, ska vad som i föregående stycke sägs om slutdag äga motsvarande tillämpning.

Efter det att slutdagen fastställts, ska Optionsinnehavare – oavsett vad som i punkten 4 ovan sägs om tidigaste tidpunkt för anmälan om Teckning – äga rätt att göra sådan anmälan fram till slutdagen. Bolaget ska senast fyra (4) veckor före slutdagen genom skriftligt meddelande enligt punkten 11 nedan erinra de kända Optionsinnehavarna om denna rätt samt att anmälan om Teckning ej får ske efter slutdagen.

O. Oavsett vad under mom. L., M. och N. ovan sagts om att anmälan om Teckning ej får ske efter beslut om likvidation, godkännande av fusionsplan/delningsplan eller efter utgången av ny slutdag vid fusion, ska rätten att göra anmälan om Teckning åter inträda för det fall att likvidationen upphör respektive fusionen eller delningen ej genomförs.

P. För den händelse Bolaget skulle försättas i konkurs, får anmälan om Teckning därefter inte ske. Om emellertid konkursbeslutet häves av högre rätt får anmälan om Teckning återigen ske.

9. Särskilt åtagande

Bolaget förbinder sig att inte vidta sådan åtgärd enligt punkten 8 ovan som skulle medföra en omräkning av Teckningskursen till belopp understigande Aktiens kvotvärde.

10. Förvaltare

Om teckningsoption är förvaltarregistrerad enligt 5 kap. 14 § aktiebolagslagen ska förvaltaren betraktas som Optionsinnehavare vid tillämpning av dessa villkor.

11. Meddelanden

Meddelanden rörande Teckningsoptionerna ska – i den mån inte annat föreskrivits i dessa villkor – skriftligen tillställas Optionsinnehavare och annan rättighetsinnehavare som är antecknad på konto i Bolagets avstämningsregister.

12. Ändring av villkor

Bolaget äger besluta om ändring av dessa villkor i den mån lagstiftning, domstolsavgörande eller myndighetsbeslut så kräver eller om det i övrigt, enligt Bolagets bedömning, av praktiska skäl är ändamåls- enligt eller nödvändigt och Optionsinnehavarnas rättigheter inte i något väsentligt avseende försämras. Optionsinnehavarna ska utan onödigt dröjsmål underrättas om beslutade ändringar.

13. Sekretess

Varken Bolaget, Banken eller Euroclear får obehörigen till tredje man lämna uppgift om Optionsinnehavare. Bolaget har rätt till insyn i Euroclears avstämningsregister över teckningsoptionerna, vari bland annat framgår vem som är registrerad för teckningsoptionerna.

14. Ansvarsbegränsning

I fråga om de åtgärder som enligt dessa villkor ankommer på Bolaget, Banken eller Euroclear gäller – beträffande Euroclear med beaktande av bestämmelserna i lagen (1998:1479) om kontoföring av finansiella instrument – att ansvar inte kan göras gällande för skada som beror av svensk eller utländsk lag, svensk eller utländsk myndighetsåtgärd, krigshändelse, terroristhandling, strejk, blockad, bojkott, lockout eller annan liknande omständighet. Förbehållet i fråga om strejk, blockad, bojkott och lockout gäller även om Bolaget, Banken eller Euroclear vidtar eller är föremål för sådan åtgärd.

Inte heller är Bolaget, Banken eller Euroclear skyldigt att i andra fall ersätta skada som uppkommer om Bolaget eller, i förekommande fall, Banken eller Euroclear, varit normalt aktsamt. Bolaget, Banken eller Euroclear ansvarar inte i något fall för indirekt skada eller annan följskada. Inte heller ansvarar Bolaget, Banken eller Euroclear för skada som orsakas av att Optionsinnehavare eller annan bryter mot lag, förordning, föreskrift eller dessa villkor. Härvid uppmärksammas Optionsinnehavare på att denne ansvarar för att handlingar som Bolaget och/eller Banken tillställs är riktiga och behörigen undertecknade samt att Bolaget eller, i förekommande fall, Banken underrättas om ändringar som sker beträffande lämnade uppgifter.

Föreligger hinder för Bolaget, Banken eller Euroclear att helt eller delvis vidta åtgärd enligt dessa villkor på grund av omständighet som anges i första stycket ovan, får åtgärden uppskjutas till dess hindret upphört.

15. Tillämplig lag och tvistelösning

Svensk lag gäller för tolkning och tillämpning av dessa villkor och därmed sammanhängande rättsfrågor. Tvist i anledning av dessa villkor eller därmed sammanhängande rättsfrågor ska, såvida inte Bolaget skriftligen godkänner annat, slutligt avgöras genom skiljedom enligt Stockholms Handelskammarens Skiljedomsinstitutets Regler för Förenklat Skiljeförfarande. Skiljeförfarandets säte ska vara Stockholm. Svenska språket ska användas i skiljeförfarandet (såvida inte de tvistande parterna överenskommer annat).

Adresser och källor

Bolaget

Intuitive Aerial AB
Lokstallsgatan 8
SE-582 73 Linköping

Kontaktuppgifter:

Telefon: +46 (0)13 - 99 13 990
E-post: hello@intuitiveaerial.com
Hemsida: www.intuitiveaerial.com

Emissionsinstitut

Aktieinvest FK AB
Emittentservice
113 89 Stockholm

Besöksadress:

Rådmansgatan 70 A, Stockholm

Kontaktuppgifter:

Telefon: +46 (0)8 - 506 517 95
E-post: emittentservice@aktieinvest.se
Hemsida: www.aktieinvest.se

Kontoförande institut

Euroclear Sweden AB
Box 191
101 23 Stockholm

Besöksadress:

Klarabergsviadukten 63, Stockholm

Kontaktuppgifter:

Telefon: +46 (0)8 - 402 90 00
Hemsida: www.euroclear.com/sv.html

Handelsplats

NASDAQ Stockholm First North
Tullvaktsvägen 15
105 78 Stockholm

Kontaktuppgifter:

Telefon: +46 (0)8 - 405 60 00
Hemsida: www.nasdaq.se

Revisor

Öhrlings PWC AB
Hospitalsgatan 8
602 27 Norrköping

Kontaktuppgifter:

Telefon: +46 (0)10 - 212 91 00
Fax: +46 (0)10 - 213 91 00
E-post: kundcenter@se.pwc.com

Certified advisor

G&W Kapitalförvaltning AB
Kungsgatan 3
111 43 Stockholm

Kontaktuppgifter:

Tel: +46 (0)8 - 503 000 50
Fax: +46 (0)8 - 503 000 70
E-post: info@gwkapital.se

Finansiell projektledare

Vellenova AB
Trangränden 18
235 34 Vellinge

Besöksadress:

Kalendegatan 25, Malmö

Kontaktuppgifter:

Telefon: +46 (0)40 - 42 10 04
E-post: info@vellenova.se
Hemsida: www.vellenova.se

Ordlista

Gimbal

Utrustningsdel som är fäst under helikoptern och som bär filmkameran (eller annan utrustning som helikoptern ska lyfta, utrustningen som helikoptern ska bära med sig kallas också för nyttolast, eller "payload"). Gimbalen kan rotera 360 grader under helikoptern och även justeras i X-, Y- och Z-led för att kompensera för skakningar och andra lägesstörande krafter (kastvindar etc) som kan göra bilden suddig.

Gyro, eller gyroskop

Utrustning som principiellt består av ett balanserat hjul på en axel. Axeln är upphängd så att den fritt kan röra sig åt alla håll. När hjulet roterar fortsätter axeln att behålla sin riktning och gör motstånd mot ändringar av sin orientering. Axelns motstånd mot riktningsförändringar utnyttjas som sensorsignal för att stabilisera fartyg och fordon samt som sensor för att mäta rotationshastighet.

Multirotorhelikopter

Helikopter som använder flera rotorhuvuden för att lyfta farkosten.

Payload

Nyttolast, det vill säga den utrustning som en obemannad helikopter ska bära med sig. I Intuitive Aerials fall är nyttolasten i allmänhet en filmkamera. Maximala startvikten för en obemannad helikopter brukar bestämmas som helikopterns egen vikt plus nyttolast (inklusive gimbalens vikt) plus helikopterbränslets vikt. Ju tyngre nyttolast, desto mindre bränsle kan man ha med sig (ger kortare maximal flygtid), och vice versa. I Intuitive Aerials fall drivs helikoptern med ström från batterier, så någon hänsyn till bränslevikt behöver inte göras när man bestämmer vilken nyttolast som kan lyftas.



INTUITIVE AERIAL AB (PUBL)

Lokstallsgatan 8
582 73 Linköping

www.intuitiveaerial.com